

Produkte brauchen Kennzeichnung
**Etikettendrucker
für den Industrieinsatz**



SQUIX
Made in Germany

- 3** Etikettendrucker für den Industrieinsatz
- 4 - 5** Industriedrucker mit linksbündiger Materialführung
- 6 - 7** Etikettendrucker mit zentrierter Materialführung
- 8** Bedienfeld, RFID
- 9** Druckköpfe, Druckwalzen, Schnittstellen
- 10 - 11** Technische Daten
- 12 - 13** Etikettensoftware cablabel S3
Stand-alone-Druck
Druckersteuerung und -verwaltung
- 14 - 17** Zubehör
- 18 - 19** Applikator S1000
- 20** Applikator S3200
Spendemodule
- 21** Rundumetikettierer
Montagehilfen
- 22** Etikettendrucker mit Spezialdeckel oder Schutzgehäuse
- 23** Wartung, Service, Schulung
- 24 - 26** Lieferprogramm

Lieferumfang, Aussehen und technische Daten entsprechen den zum Zeitpunkt der Drucklegung vorhandenen Kenntnissen. Änderungen sind vorbehalten.
Die Katalogangaben stellen keine Zusicherung oder Garantie dar.



Aktuelle Daten finden Sie
auch im Internet unter
www.cab.de/squix



SQUIX

Etikettendrucker für den Industrieinsatz

Die professionellen **SQUIX**-Industriedrucker sind die Weiterentwicklung der erfolgreichen Druckerserie A+. Sie kommen in einem breiten Anwendungsgebiet zum Einsatz. Ihre Entwicklung ist konsequent auf einfache und intuitive Bedienung und hohe Zuverlässigkeit ausgerichtet.

Die Druckmechanik und das Gehäuse sind aus hochwertigen Materialien gefertigt und perfekt in Form und Funktion aufeinander abgestimmt. Umfangreiche Peripherie und Software ermöglichen kundenspezifische Lösungen.

Ob im Stand-alone-Einsatz, als PC-Anwendung oder in einem Netzwerk – die robusten SQUIX-Drucker sind jeder Anforderung gewachsen. Der Highspeed-Processor sorgt für schnelle Verarbeitung eines Druckjobs und stellt das angeforderte Etikett sofort zur Verfügung.

- innovative Technologie
- einfache Bedienung
- präziser Eindruck
- zuverlässiges und schnelles Drucken
- kompaktes, ansprechendes Design
- höchste Qualitätsansprüche

Anwendungsbeispiele:

Leiterplattenetiketten

Wenn nur wenig Platz zur Verfügung steht.
Kleinste Etikettengröße 4 x 4 mm

Typenschilder

Schriften, Grafiken und Barcodes
gestochen scharf mit 600 dpi

Karton- und Palettenetiketten

bis DIN A5-Format



Industriedrucker



Materialführung
linksbündig



1.1 Der Schmale

für kleine Etiketten bei geringer Aufstellfläche; ab Quartal 1/2018

Etikettendrucker		SQUIX 2	
Druckauflösung	dpi	300	600
Druckgeschwindigkeit	bis mm/s	250	150
Druckbreite	bis mm	56,9	54,1



1.2 Der Universelle

Das meistverkaufte Industriegerät mit umfangreichem Zubehör

Etikettendrucker		SQUIX 4.3		SQUIX 4	
Druckauflösung	dpi	203	300	300	600
Druckgeschwindigkeit	bis mm/s	250	250	300	150
Druckbreite	bis mm	104	108,4	105,7	105,7



1.3 Der Breite

für Odette- und UCC-Etiketten in Logistikanwendungen

Etikettendrucker		SQUIX 6.3	
Druckauflösung	dpi	203	300
Druckgeschwindigkeit	bis mm/s	250	250
Druckbreite	bis mm	168	162,6



Basisversionen

Zum Drucken auf Etiketten und Endlosmaterial, auf Rollen gewickelt oder Leporello gefaltet. Das Material wird an der gezackten Abreißkante getrennt. Optional kann es geschnitten oder extern aufgewickelt werden.



Spendeversionen P

Zusätzlich zur Basisversion können die Etiketten gespendet werden. Nach dem Drucken wird das Etikett vom Träger gelöst. Es kann von Hand oder durch einen Applikator abgenommen werden. Lieferung inklusive I/O-Schnittstelle.



Der Extrabreite

für Paletten- und Fassetiketten

Etikettendrucker		A8 ⁺	
Druckauflösung	dpi	300	
Druckgeschwindigkeit	bis mm/s	150	
Druckbreite	bis mm	216	

Weitere Informationen zum A8⁺ unter
www.cab.de/a8plus

Details

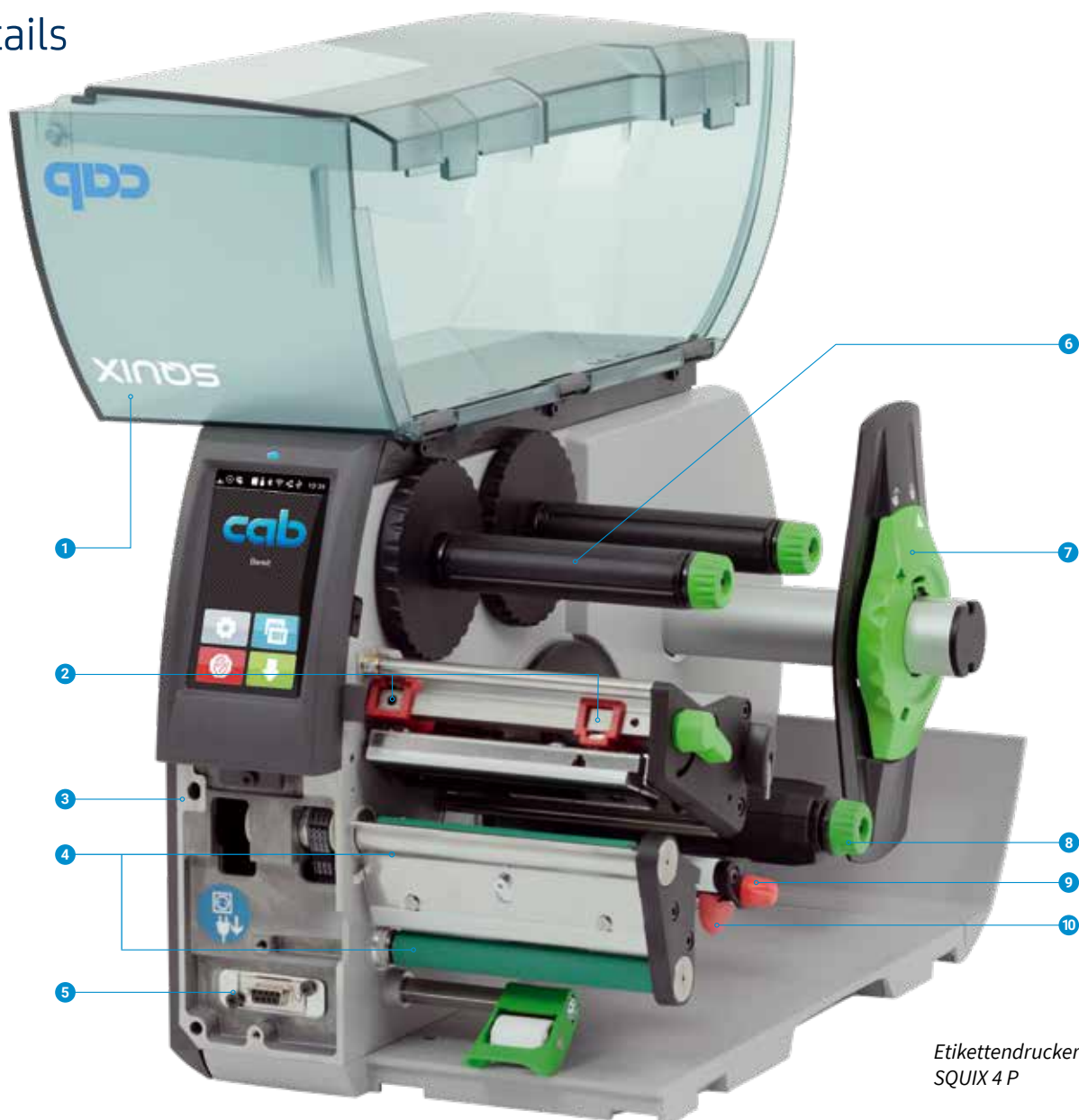

Etikettendrucker
SQIX 4 P

1 Faltdeckel

Der zweiteilige Deckel aus schlagfestem Kunststoff wird beim Öffnen eingeklapppt. Damit wird nur eine geringe Aufstellfläche benötigt. Durch das große Panoramafenster können der Materialverbrauch geprüft und der komplette Druckvorgang beobachtet werden.

2 Andruckstößel

Ein Stößel ist an der Innenseite fest montiert. Ein zweiter Stößel wird so weit in Richtung Etikettenrand positioniert, bis ein gutes Druckbild gewährleistet ist.

3 Stabiles Metallgehäuse

Aus Aluminiumguss. An ihm sind alle Baugruppen montiert.

4 Spendefunktion

Über die Spendeante wird das Etikett vom Trägermaterial abgelöst. Hohe Eindruck- und Spendegeauigkeit werden durch die angetriebene Umlenkwalze und die Andruckrolle erreicht.

5 Peripherieanschluss

Einfach und schnell sind die Zusatzmodule anschließbar. Alle Peripheriegeräte werden mit zwei Zapfen am Drucker aufgesteckt und mit einer Schraube befestigt.

6 Transferfolienhalter

Die dreiteiligen Spannachsen erlauben einen schnellen, einfachen Transferfolienwechsel.

7 Rollenhalter

Der gefederte Randsteller mit Drehverschluss gewährleistet einen gleichbleibenden Zug beim Materialvorschub und damit hohe Eindruckgenauigkeit. Bei Rollen mit einem Kerndurchmesser von 100 mm ist ein Adapter empfehlenswert.

8 Interner Aufwickler

Bei der Spendeversion können mit dem Aufwickler Etiketten oder Trägermaterial mit oder ohne Pappkern aufgewickelt werden. Die dreiteilige Spannachse ermöglicht ein einfaches Materialhandling.

9 Schwinge

Die federnde Schwinge mit Umlenkrollen aus Teflon dämpft die Zugkraft beim Druckstart und verbessert damit die Eindruckgenauigkeit.

10 Materialführung

Sie ist an der Schwinge montiert. Der Anschlag wird mit dem Drehknopf bis zum Etikettenrand positioniert.

Etikettendrucker Serie M



Materialführung zentriert



Basisversion



Spendeversion P

1.4 Der Präzise und Vielseitige

Alle Materialien können bedruckt werden, die auf Rollen oder Spulen gewickelt bzw. Leporello gefaltet sind - insbesondere sehr kleine Etiketten oder schmale Endlosmaterialien wie flachgepresste Schläuche.

Es ist keine Einstellung der Stößel für die Etikettenbreite notwendig.

Für schmale Materialien werden angepasste Druckwalzen angeboten.

Etikettendrucker		SQUIX 4.3 M		SQUIX 4 M	
Druckauflösung	dpi	203	300	300	600
Druckgeschwindigkeit	bis mm/s	250	250	300	150
Druckbreite	bis mm	104	108,4	105,7	105,7

Unterschiede zur linksbündigen Materialführung

1 Transferfolienhalter

Einfaches Einlegen der Transferfolien mit den dreiteiligen Spannachsen. Das Positionieren wird durch das aufgedruckte Lineal erleichtert.

2 Rollenhalter

Automatisches Zentrieren der Materialrolle beim Anlegen des Randstellers. Bei Rollen mit einem Kerndurchmesser von 100 mm ist ein Adapter empfehlenswert.

3 Andruckstößel

Die beiden Stößel sind für alle Materialbreiten fest montiert. Es sind keine Einstellungen und Justagen am Druckkopf notwendig.

4 Materialführung

Präziser Eindruck durch die Materialführung direkt vor der Druckwalze. Das Einstellen der Materialbreite erfolgt über eine Spindel.

Schmale Druckwalzen

Für einen präzisen Eindruck sind bei schmalen Materialien und Transferfolien auch schmale Druckwalzen erforderlich. Damit werden der Druckwalzenantrieb, die Druckkopfverschmutzung und Fehler beim Materialtransport vermieden.

Gummierung: synthetischer Kautschuk



Etikettendrucker SQUIX 4 MP



DR4-M25



DR4-M50



DR4-M80

Etikettendrucker Serie MT



**Materialführung
zentriert
mit Separator**



1.5 Der Textildrucker

Auch Etiketten oder Endlosmaterialien auf Rollen oder Spulen können bedruckt werden.

Es ist keine Einstellung der Stößel für die Etikettenbreite notwendig.

Für schmale Materialien werden angepasste Druckwalzen angeboten.

Etikettendrucker		SQUIX 4.3 MT	SQUIX 4 MT	
Druckauflösung	dpi	300	300	600
Druckgeschwindigkeit	bis mm/s	250	300	150
Druckbreite	bis mm	108,4	105,7	105,7

Unterschiede zur linksbündigen Materialführung

1 Transferfolienhalter

Einfaches Einlegen der Transferfolien mit den dreiteiligen Spannachsen. Das Positionieren wird durch das aufgedruckte Lineal erleichtert.

2 Rollenhalter

Automatisches Zentrieren der Materialrolle beim Anlegen des Randstellers. Bei Rollen mit einem Kerndurchmesser von 100 mm ist ein Adapter empfehlenswert.

3 Andruckstößel

Die beiden Stößel sind für alle Materialbreiten fest montiert. Es sind keine Einstellungen und Justagen am Druckkopf notwendig.

4 Entladebürste

Hauptsächlich bei Kunststoffmaterialien wird nach dem Druck die elektrostatische Aufladung abgeleitet.

5 Separator

Bei hoher Heizenergie kann nach dem Drucken die Transferfolie auf dem Textilband verkleben. Die Zugwalze trennt das Material sicher von der Transferfolie.

6 Materialführung

Präziser Eindruck durch die Materialführung direkt vor der Druckwalze. Das Einstellen der Materialbreite erfolgt über eine Spindel.

Schmale Druckwalzen

Für einen präzisen Eindruck sind bei schmalen Materialien und Transferfolien auch schmale Druckwalzen erforderlich. Damit werden der Druckwalzenabrieb, die Druckkopfverschmutzung und Fehler beim Materialtransport vermieden.

Gummierung: synthetischer Kautschuk



Etikettendrucker
SQUIX 4 MT



DR4-M25



DR4-M50







DR4-M80

Bedienfeld

Intuitive und einfache Bedienung mit selbsterklärenden Symbolen zur Konfiguration der Geräteeinstellungen

- 1 **LED-Anzeige:** Netz EIN
- 2 **Statusleiste:** Datenempfang, Datenstrom aufzeichnen, Folienwarnung, SD-Speicherkarte/USB-Speicherstick gesteckt, Bluetooth, WLAN, Ethernet, USB Slave, Uhrzeit
- 3 **Druckerstatus:** Bereit, Pause, Anzahl gedruckte Etiketten pro Druckauftrag, Etikett in Spendeponition, Warten auf externen Start
- 4 **Tasten für Peripherie**
 Schneide-/Perforationsmesser: direktes Schneiden
 Externer Aufwickler: Außen- oder Innenwicklung
 Abreiß- oder Spendemodus: nächstes Etikett drucken
 Applikator: Etikett applizieren
- 5 **Bedienung**

 Sprung ins Menü	 Abbruch und Löschen aller Druckaufträge
 Wiederholdruck letztes Etikett	 Etikettenvorschub
 Unterbrechung und Fortsetzung des Druckauftrags	
- 6 **USB-Steckplatz** für den Service Key oder einen Speicherstick, um Daten in den IFFS-Speicher zu laden
- 7 **USB-WLAN-Stick** 2,4 GHz 802.11b/g/n als Beipack im Lieferumfang enthalten; Im Hotspot Mode kann mit einem mobilen Gerät eine WLAN-Verbindung direkt zum Drucker hergestellt werden.



Einstellmöglichkeiten



Druckparameter



Druckoffset Y

Schieberegler zur Schnelleinstellung, ± Tasten zur Feineinstellung

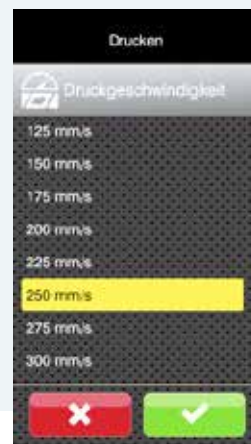

Druckgeschwindigkeiten

über Scrollfunktion



Videoanleitungen

unterstützen bei der Anwendung des Geräts

RFID Schreib-/Lesemodul in Vorbereitung



1.6 **HF nach ISO/IEC 15693 mit 13,56 MHz**

1.7 **UHF nach ISO/IEC 18000-6C/EPC Class 1 Gen 2**

Bei den Smart Labels werden vor dem Bedrucken die integrierten RFID-Chips geprüft und beschrieben. Im Fehlerfall erfolgt eine Kennzeichnung auf dem Etikett. Die Position der Antenne ist mittig über dem Transponder angeordnet, um auch bei kleinen Etiketten gute Schreib-/Leseergebnisse zu erreichen.

Druckköpfe



Alle Druckköpfe sind bei gleicher Breite beliebig austauschbar. Sie werden von der CPU automatisch erkannt und kalibriert.

Wichtige Daten wie Laufleistung, maximale Betriebstemperatur und Heizenergie werden direkt im Druckkopf gespeichert. Die Werte können im Werk ausgelesen werden.

Druckköpfe für SQUIX 2, SQUIX 4 - 300, 600 dpi

mit randscharfem Druckbild
für Typenschilder mit kleinen Schriften, Grafiken
zur Beschriftung von Materialien mit hohem Energiebedarf

Druckköpfe für SQUIX 4.3, SQUIX 6.3 - 203, 300 dpi

langlebig, für raue Umgebung und Thermodirektdruck

Druckwalzen in zwei Materialtypen



Druckwalzen DR

Gummierung: synthetischer Kautschuk
Sie sind für hohe Eindruckgenauigkeit geeignet und werden standardmäßig geliefert.

Druckwalzen DRS

Gummierung: Silikon
Sie besitzen eine besonders lange Lebensdauer bei höherer Eindrucktoleranz.

Schnittstellen auf der Geräterückseite



- 1 Steckplatz für SD-Speicherkarte
- 2 2 x USB Host-Schnittstellen für Service Key, USB-Speicherstick, Tastatur, Barcodescanner, USB-Bluetooth-Adapter, USB-WLAN-Stick
- 3 USB 2.0 Hi-Speed Device für PC-Anschluss
- 4 Ethernet 10/100 BASE-T
- 5 RS232C-Schnittstelle 1.200 bis 230.400 Baud/8 Bit
- 6 3.1 I/O-Schnittstelle beim Spendegerät Standard, beim Basisgerät Zubehör
Von einer SPS, einem Sensor oder Handtaster wird der Etikettiervorgang gestartet. Gleichzeitig werden Status- und Fehlermeldungen ausgegeben.
Konform zu IEC/EN 61131-2, Typ 1+3; alle Ein- und Ausgänge mit galvanischer Trennung und Verpolungsschutz, Ausgänge zusätzlich kurzschlussfest

Eingänge PNP

Druck- und Etikettiervorgang starten
Erstes Etikett drucken
Druckwiederholung
Druckauftrag löschen
Etikett entnommen
Etikettierzyklus unterbrechen
Pause
Reset

Ausgänge PNP; NPN auf Anfrage

Drucker/Peripherie bereit
Druckauftrag vorhanden
Applikator in Grundposition
Papiertransport EIN
Etikett in Spendeposition
Applikator in Etikettierposition
Vorwarnung Folienende
Sammelfehler

Technische Daten

● Typisch ○ Möglich ■ Standard □ Option

		1.1		1.2				1.3		1.4			1.5				
		SQUIX 2		SQUIX 4.3		SQUIX 4		SQUIX 6.3		SQUIX 4.3 M		SQUIX 4 M		SQUIX 4.3 MT		SQUIX 4 MT	
Etikettendrucker																	
Materialführung		linksbündig															
Druckprinzip		Thermotransfer		●		●		●		●		●		●		●	
Thermodirekt		○		-		●		●		●		○		-		●	
Druckauflösung		dpi		300		600		203		300		300		600		300	
Druckgeschwindigkeit		bis mm/s		250		150		250		250		300		150		250	
Druckbreite		bis mm		56,9		54,1		104		108,4		105,7		105,7		108,4	
Druckbeginn		Abstand zur Anlegekante		mm		2		2,8		1,2		2		0,5		3,2	
		zentriert															
Material																	
Rolle, Leporello, Spule (Spule nur bei zentriert)		Papier, Karton, PET, PE, PP, PI, PVC, PU, Acrylat, Tyvec		●		●		●		●		●		●		●	
Smart Labels		-		-		○		○		○		○		○		○	
Konfektionierte Schrumpfschläuche		-		-		○		○		○		○		○		○	
Flachgepresste Endlos-Schrumpfschläuche		-		-		-		-		-		●		○		○	
Textilbänder		-		-		-		-		-		○		○		●	
Etiketten ¹⁾		Breite		mm		4-63		20-116		46-176		4-110		4-110		-	
Höhe ohne Etikettenrückzug ²⁾		ab mm		4		6		6		6		3		6		6	
mit Etikettenrückzug ²⁾		ab mm		4		6		6		12		4		6		-	
mit Etikettenrückzug beim Spenden		ab mm		6		6		6		12		6		-		-	
Dicke		mm		-		-		-		0,03-0,60		-		-		-	
Trägermaterial		Breite		mm		24-67		24-120		50-180		9-114		9-114		-	
Dicke		mm		-		-		-		0,03-0,16		-		-		-	
Endlosmaterial		Breite		mm		24-67		24-120		50-180		9-114		9-114		-	
Dicke		mm		-		-		-		0,05-0,50		-		-		-	
Gewicht (Karton)		bis g/m ²		-		-		-		300		-		-		-	
Schrumpfschlauch		Breite konfektioniert		bis mm		-		120		-		114		114		-	
Breite endlos		mm		-		-		-		-		4-85		4-85		-	
Dicke		bis mm		-		-		1,1		-		1,1		1,1		-	
Rolle, Spule		Außendurchmesser bei Kerndurchmesser		mm		-		-		205 / 38,1-76		180 / 100		-		-	
Wicklung		-		-		-		-		-		-		-		außen oder innen	
Transferfolie³⁾																	
Farbseite		außen oder innen															
Rollendurchmesser		bis mm		-		-		80		-		-		-		-	
Kerndurchmesser		mm		-		-		25,4		-		-		-		-	
Lauflänge		bis m		-		-		450		-		-		-		-	
Breite		mm		25-57		25-114		50-170		25-114		25-114		25-114		-	
Interner Aufwickler bei Spendeversion																	
Außendurchmesser		bis mm		-		-		142		-		-		-		-	
Kerndurchmesser		mm		-		-		38,1-40		-		-		-		-	
Wicklung		-		-		-		außen		-		-		-		-	
Druckermäße und -gewichte																	
Breite x Höhe x Tiefe		mm		200x288x460		252x288x460		312x288x460		252x288x460		252x288x460		252x288x460		-	
Gewicht		kg		9		10		14		10		10		10		-	
Etikettensensor mit Positionsanzeige																	
Durchlichtsensor für		Etiketten, Stanzmarken oder Druckmarken bei durchscheinenden Materialien und Materialende															
Reflexsensor von unten oder oben für		Druckmarken bei nicht durchscheinenden Materialien und Materialende															
Abstand Sensor zur Anlegekante		linksbündig		mm		5-26		5-60		5-60		-		-		-	
von Mitte zur Anlegekante		zentriert		mm		-		-		-		0-55		0-55		-	
Materialdurchlasshöhe		bis mm		-		-		-		-		2		2		-	
RFID																	
Schreib-/ Lesemodul		HF ISO/IEC 15693, 13,56 MHz		-		□		□		□		□		□		□	
		UHF ISO/IEC 18000-6C/EPC Class 1 Gen 2		-		□		□		□		□		□		□	
Elektronik																	
Prozessor 32 Bit Taktrate		MHz		-		-		800		-		-		-		-	
Arbeitsspeicher (RAM)		MB		-		-		256		-		-		-		-	
Datenspeicher (IFFS)		MB		-		-		50		-		-		-		-	
Steckplatz für SD-Speicherkarte (SDHC, SDXC)		bis GB		-		-		512		-		-		-		-	
Batterie für Uhrzeit und Datum, Echtzeituhr		-		-		-		■		-		-		-		-	
Datenspeicher bei Netzabschaltung (z. B. Seriennummern)		-		-		-		■		-		-		-		-	
USB-WLAN-Stick 2,4 GHz 802.11b/g/n		-		-		-		■ (als Beipack im Lieferumfang enthalten)		-		-		-		-	
Schnittstellen																	
RS232C 1.200 bis 230.400 Baud/8 Bit		-		-		-		■		-		-		-		-	
USB 2.0 Hi-Speed Device für PC-Anschluss		-		-		-		■		-		-		-		-	
Ethernet 10/100 BASE-T		-		-		-		LPD, IPv4, IPv6, RawIP-Printing, DHCP, HTTP, FTP, SMTP, SNMP, TIME, NTP, Zeroconf, SOAP-Webservice		-		-		-		-	
1 x USB Host am Bedienfeld für		-		-		-		Service Key oder USB-Speicherstick		-		-		-		-	
1 x USB Host am Bedienfeld für		-		-		-		USB-WLAN-Stick 2,4 GHz 802.11b/g/n		-		-		-		-	
2 x USB Host auf der Rückseite für		-		-		-		Service Key, USB-Speicherstick, Tastatur, Barcodescanner, USB-Bluetooth-Adapter, USB-WLAN-Stick		-		-		-		-	
WLAN 802.11b/g/n, Hotspot oder Infrastructure Mode		GHz		-		-		2,4 ■ / 5 □		-		-		-		-	
Peripherieanschluss USB Host, 24 VDC		-		-		-		■		-		-		-		-	
Digitale I/O mit 8 Ein- und Ausgängen		Spende-/Basisgerät		-		-		■/□		-		-		-		-	

¹⁾ Bei kleinen Etiketten, dünnem Material oder starkem Kleber kann es Einschränkungen geben. Kritische Anwendungen sind zu testen. ²⁾ beim Abreißen, Schneiden, Aufwickeln³⁾ Die Transferfolie muss mindestens der Breite des Trägermaterials entsprechen.

Technische Daten

■ Standard □ Option

Betriebsdaten	
Spannung	100-240 VAC, 50/60 Hz, PFC
Leistungsaufnahme	Standby <10 W / typisch 150 W / maximal 300 W
Temperatur/ Betrieb	+5 - 40°C / 10 - 85 % nicht kondensierend
Luftfeuchtigkeit Lager	0 - 60°C / 20 - 85 % nicht kondensierend
Transport	-25 - 60°C / 20 - 85 % nicht kondensierend
Zulassungen	CE, FCC class A, CB, CCC, c UL
Bedienfeld	
	Touchscreen LCD-Farbdisplay
Bilddiagonale	4,3"
Auflösung (Pixel) B x H	272 x 480
Einstellungen	
Drucken	Region:
Etiketten	Sprache
Transferfolie	Land
Abreißen	Tastatur
Spenden	Zeitzone
Schneiden	Zeit
Etikettieren	Anzeige:
Schnittstellen	Helligkeit
Fehler	Energiesparmodus
	Orientierung
	Interpreter
Statusleiste	
Datenempfang	Bluetooth
Datenstrom aufzeichnen	WLAN
Folienwarnung	Ethernet
SD-Speicherkarte gesteckt	USB Slave
USB-Speicherstick gesteckt	Uhrzeit
Überwachungen	
Transferfolie Wickelrichtung	Druckkopfspannung
Transferfolie Vorwarnung	Druckkopftemperatur
Transferfolie Ende	Druckkopf offen
Materialende	Andruckrolle offen
Peripheriefehler	(bei Spendeversion und Separator)
Testeinrichtungen	
Systemdiagnose bei	Einschalten, inklusive Druckkopferkennung
Infoanzeige, Statusausdruck, Analyse	Schriftenliste, Geräteliste, WLAN-Status, Etikettenprofil, Testgitter, Monitormodus, Druckdaten auf Speicherkarte aufzeichnen
Statusmeldungen	Ausdruck zu Geräteeinstellungen wie z. B. - Drucklängen- und Betriebsstundenzähler, - Abfrage Gerätestatus per Softwarebefehl, - Anzeigen im Display wie z. B. Netzwerkfehler, kein Link, Barcodefehler, Peripheriefehler etc.
Schriften	
Schriftarten	5 Bitmap-Fonts inklusive OCR-A, OCR-B und 3 Vektor-Fonts Swiss 721, Swiss 721 Bold, Mono-space 821 intern vorhanden, speicherbare TrueType-Fonts
Zeichensätze	Windows 1250 bis 1257, DOS 437, 737, 775, 850, 852, 857, 862, 864, 866, 869, EBC DIC 500, ISO 8859-1 bis -10 und -13 bis -16, WinOEM 720, UTF-8, Macintosh Roman, DEC MCS, KOI8-R Es werden alle west- und osteuropäischen, lateinischen, kyrillischen, griechischen, hebräischen und arabischen Zeichen, Chinesisch sowie Thai unterstützt.
Bitmap-Fonts	Größe in Breite und Höhe 1-3 mm Vergrößerungsfaktor 2 bis 10 Ausrichtung 0°, 90°, 180°, 270°
Vektor-/ TrueType-Fonts	Größe in Breite und Höhe 0,9-128 mm Vergrößerungsfaktor stufenlos Ausrichtung 360° in Schritten von 1°
Schriftschnitte	Fett, kursiv, unterstrichen, outline, invers - abhängig von den Schriftarten
Zeichenabstand	Variabel oder Monospace für feste Zeichenabstände

Grafiken	
Grafikelemente	Linien, Pfeile, Rechtecke, Kreise, Ellipsen - gefüllt und gefüllt mit Verlauf
Grafikformate	PCX, IMG, BMP, TIF, MAC, GIF, PNG
Barcodes	
Linear	Code 39, Code 93 Code 39 Full ASCII Code 128 A, B, C EAN 8, 13 EAN/UCC 128/GS1-128 EAN/UPC Appendix 2 EAN/UPC Appendix 5 FIM HIBC Interleaved 2/5 Ident- und Leitcode der Deutschen Post AG Codabar JAN 8, 13 MSI Plessey Postnet RSS 14 UPC A, E, E0
2D und Stacked	DataMatrix QR-Code PDF 417 UPS MaxiCode GS1 DataBar Aztec Codablock F Micro PDF 17 RSS 14 truncated, limited, stacked, stacked omni-directional EAN/GS1 DataMatrix Alle Codes sind in Höhe, Modulbreite und Ratio variabel; Ausrichtung 0°, 90°, 180°, 270° wahlweise Prüfziffer, Klarschriftausdruck und Start/Stop-Code abhängig vom Codetyp
Software	
Etikettensoftware	cablabel S3 Lite cablabel S3 Viewer cablabel S3 Pro cablabel S3 Print ■ ■ □ □
Lauffähig auch mit	CODESOFT NiceLabel EASYLABEL BarTender
Stand-alone-Betrieb	■
WHQL-zertifizierte Windows-Druckertreiber für	Windows Vista Windows 7 Windows 8 Windows 8.1 Windows 10 Server 2008 Server 2008 R2 Server 2012 Server 2012 R2 Server 2016 ■
Apple Mac OS X -Druckertreiber	ab Version 10.6 ■
Linux-Druckertreiber	ab CUPS 1.2 ■
Programmierung	Druckersprache JScript abc Basic Compiler ■ ■
Integration	SAP Database Connector ■ ■
Emulation	ZPL (Datenstrom ist vorab zu testen.) □
Verwaltung	Druckerüberwachung Konfiguration im Intranet und Internet Network Manager (in Vorbereitung) ■ ■ ■

Etikettensoftware cablabel S3

Gestalten, Drucken, Verwalten mit cablabel S3

cablabel S3 erschließt die volle Leistungsfähigkeit der cab Geräte.

Zunächst ist das Etikett zu gestalten. Erst beim Druck ist zu entscheiden, ob es auf einem Etikettendrucker, Druck- und Etikettiersystem oder Beschriftungslaser ausgegeben werden soll. Durch den modularen Aufbau kann cablabel S3 schrittweise an Bedürfnisse angepasst werden. Um Funktionen wie die native Programmierung mit JScript zu unterstützen, sind Elemente wie der JScript-Viewer als Plugin eingebunden. Die Designeroberfläche und der JScript-Code werden live abgeglichen. Sonderfunktionen wie der Database Connector oder auch Barcodeprüfgeräte können integriert werden.

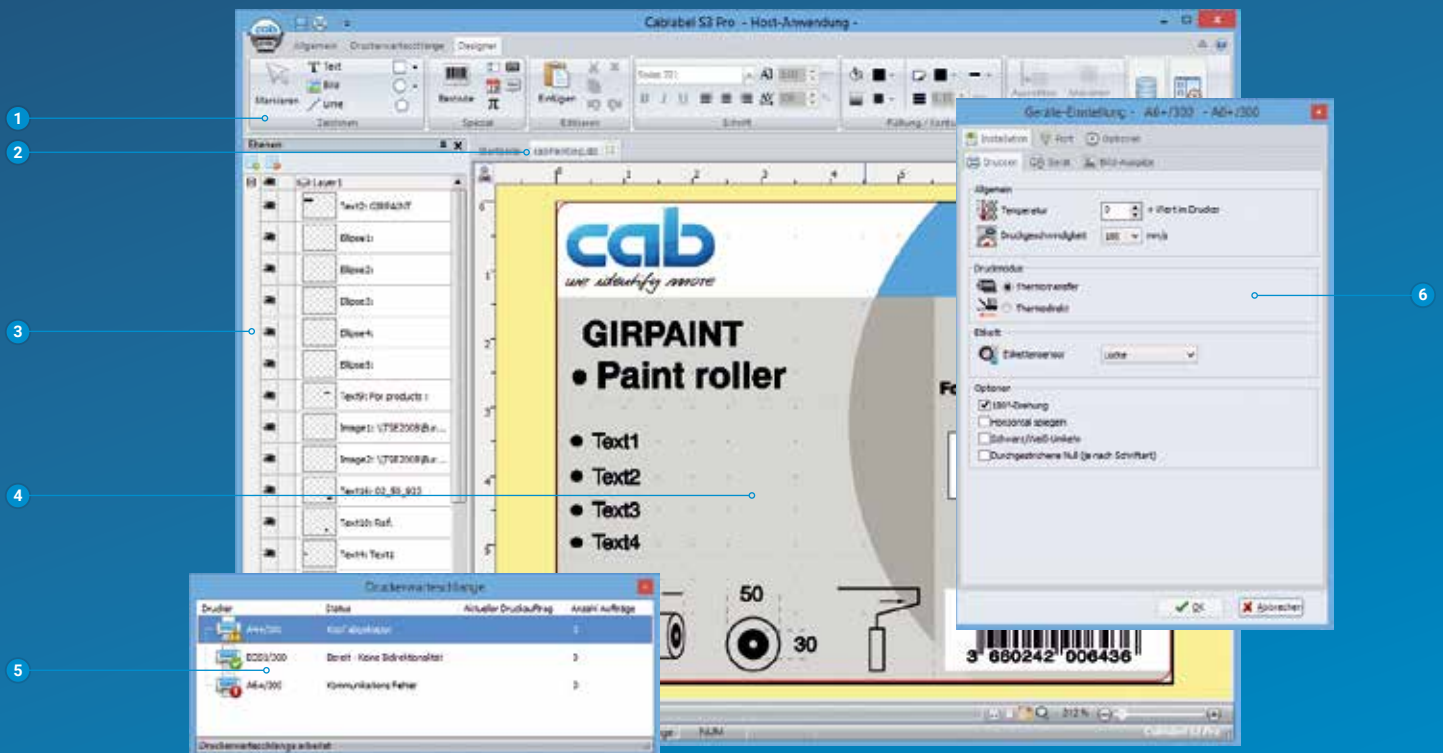

1 Symbolleiste

Hier können Sie verschiedene Objekte für Ihre Etiketten erstellen.

2 Registerkarten

zur schnellen Navigation zwischen den verschiedenen geöffneten Etiketten.

3 Ebenen

Sie ermöglichen die Verwaltung verschiedener Etikettenobjekte.

4 Designer

Vereinfachte Gestaltung, indem Ihnen das Etikett WYSIWYG angezeigt wird.

5 Druckerwarteschlange

Sie verfolgt alle Druckaufträge und zeigt den Status der Drucker an.

6 Treiber

Mit den integrierten Hardwaretreibern können Sie die Settings und die Kommunikation mit Geräten einstellen.

Stand-alone-Druck

Dieser Betriebsmodus ist die Fähigkeit des Druckers, Etiketten aufzurufen und zu drucken, auch wenn er vom Hostsystem getrennt ist.

Das Etikettenlayout wird mit einer Etikettensoftware wie der cablabel S3 oder durch Direktprogrammierung mit einem Texteditor am PC erstellt. Etikettenformate, Text- und Grafikdaten sowie Datenbankinhalte werden auf einer Speicherkarte, einem USB-Speicherstick oder dem internen Datenspeicher IFFS abgelegt.

Lediglich die variablen Daten werden über Tastatur, Barcodescanner, Wiegesysteme oder sonstige Hostrechner an den Drucker gesendet und/oder mit dem Database Connector vom Host abgerufen und ausgedruckt.



Weitere Informationen unter
www.cab.de/cablabel



Druckersteuerung und -verwaltung

Druckertreiber

Für die Ansteuerung mit einer anderen Software als cablabel S3 bietet cab Treiber in 32 / 64 Bit für Betriebssysteme ab Windows Vista, Mac OS 10.6 und Linux mit CUPS 1.2.



Windows¹⁾-Treiber

cab Druckertreiber sind WHQL-zertifiziert. Sie garantieren höchste Stabilität auf dem Windows-Betriebssystem.



Mac OS X²⁾-Treiber

cab bietet auf CUPS basierende Druckertreiber für Programme unter Mac OS X an.



Linux-Treiber³⁾

Linux-Treiber basieren auf CUPS.

Treiber sind auf der DVD im Beipack des Druckers und zum kostenlosen Download unter www.cab.de/support verfügbar.

Druckerprogrammierung



JScript

Für die Steuerung des Druckers hat cab die Embedded-Programmiersprache JScript entwickelt. Anleitung zum kostenlosen Download unter www.cab.de/programmierung



abc Basic Compiler

Zusätzlich zu JScript und als integraler Firmwarebestandteil erlaubt er die erweiterte Programmierung des Druckers, bevor die Daten an die Druckaufbereitung übermittelt werden. Es lassen sich zum Beispiel fremde Druckersprachen ersetzen, ohne auf die bestehende Druckanwendung eingreifen zu müssen. Außerdem können Daten aus anderen Systemen, zum Beispiel einer Waage, einem Barcodescanner oder einer SPS, übernommen werden.

Druckerintegration



Printer-Vendor-Programm

Als Partner im SAP⁴⁾ Printer-Vendor-Programm hat cab die Replace-Methode entwickelt, um cab Drucker einfach mit SAPScript aus SAP R/3 anzusteuern. Das Hostsystem sendet nur die variablen Daten an den Drucker. Dieser legt die Bilder und Schriften, die zuvor im lokalen Speicher (IFFS, Speicherkarte etc.) heruntergeladen wurden, zusammen.

Schritt 1

Etiketten und Replace-Datei mit cablabel S3 erstellen

Schritt 2

Replace-Datei benutzen und variable Daten in SAPScript austauschen

Schritt 3

Druckausgabe aus SAP

¹⁾ Windows ist ein eingetragenes Warenzeichen der Microsoft Corporation

²⁾ MAC OS X ist ein eingetragenes Warenzeichen der Apple Computer, Inc.

³⁾ Nur für die Geräteserien SQUIX (Ausnahme SQUIX MT), MACH 4S, EOS, Hermes+ und PX

⁴⁾ SAP sowie die dazugehörigen Logos sind Marken oder eingetragene Marken der SAP SE

Druckerverwaltung



Konfiguration im Intranet und Internet

Der im Drucker integrierte HTTP- und FTP-Server ermöglicht über Standardprogramme wie Webbrowser oder FTP-Clients die Überwachung und Konfiguration des Druckers, das Firmware-update und die Speicherkartenverwaltung. Per SNMP- und SMTP-Client werden via E-Mail oder SNMP-Datagramm Status-, Warn- und Fehlermeldungen an Administratoren oder Benutzer gesendet. Ein Timeserver synchronisiert die Uhrzeit und das Datum.



Network Manager in Vorbereitung

Es lässt sich eine Anzahl von Druckern gleichzeitig im Netzwerk verwalten. Die Überwachung, Konfiguration, Firmwareupdates, Speicherkartenverwaltung, Dateisynchronisation und PIN-Verwaltung wird von einem Ort aus unterstützt.



Database Connector

Druckern mit Netzwerkanschluss wird ermöglicht, Daten aus einer zentralen ODBC- oder OLEDB-fähigen Datenbank direkt abzufragen und im Etikett zu drucken. Der Drucker kann während des Druckvorgangs Daten in die Datenbank zurückschreiben.



Zubehör Übersicht

● Typisch ○ Möglich ■ Standard □ Option

Pos.	Geräteerweiterungen	Basis- gerät	Spende- gerät	1.1	1.2	1.3	1.4	1.5
				SQUIX 2	SQUIX 4.3 SQUIX 4	SQUIX 6.3	SQUIX 4.3 M SQUIX 4 M	SQUIX 4.3 MT SQUIX 4 MT
1.6	RFID HF 13,56 MHz	●	●	-	□	□	□	○
1.7	RFID UHF 868/915 MHz	●	●	-	□	□	□	○
1.8	Separator S400	●	-	-	-	-	-	□
Sonderausstattung								
2.2	Druckwalzen DR4-M25, -M50, -M80	●	●	-	-	-	□	□
	Druckwalze DRS	●	●	□	□	□	□	□
2.3	Entladebürste	●	●	□	□	□	□	■
2.6	Adapter 100	●	●	□	□	□	□	□
2.7	SD-Speicherkarte 8 GB	●	●	□	□	□	□	□
2.8	USB-Speicherstick 8 GB	●	●	□	□	□	□	□
2.9	USB-WLAN-Stick 2,4 GHz 802.11b/g/n + 5 GHz a/n/ac	●	●	□	□	□	□	□
2.10	USB-Bluetooth-Adapter	●	●	□	□	□	□	□
2.11	Barcode-Prüfgerät für lineare und 2D-Barcodes	●	●	□	□	□	□	-
Etiketten spenden								
2.12	Spendelichtschranke PS800	-	●	□	□	□	-	-
2.13	Spendelichtschranke PS900	-	●	□	□	□	□	-
2.14	Spendelichtschranke PS1000	-	●	-	-	-	□	-
2.15	Verlängerte Spendekante DP410	-	●	□	□	□	□	-
2.16	Produktsensor mit Reflektor	-	●	□	□	□	□	-
Schnittstellen								
3.1	I/O-Schnittstelle	●	●	□	□	□	□	□
3.2	I/O-Schnittstellenstecker, SUB-D 25-polig	●	●	□	□	□	□	□
3.3	Etikettenauswahl - I/O-Box	●	●	□	□	□	□	□
Anschlusskabel								
4.1	Anschlusskabel RS232 C, 9/9-polig, Länge 3 m	●	●	□	□	□	□	□
Schneiden, perforieren, stapeln								
5.1	Schneidemesser CU200, CU400, CU600 mit Auffangbox	●	○	□	□	□	□	□
		●	○	-	□	-	□	-
5.2	Perforationsmesser PCU400/2,5, PCU400/10	●	○	-	□	-	□	□
5.3	Stapler mit Schneidemesser und Untergestell ST400 M	●	○	-	-	-	□	□
Etiketten aufwickeln, abwickeln								
6.1	Umlenkbleche RG200, RG400	-	●	□	□	-	□	-
6.2	Externe Aufwickler ER204, ER206 ab Quartal 1/2018	●	○	-	□	□	○	○
6.3	Externe Aufwickler ER1/210, ER2/210 ¹⁾	●	○	-	□	□	○	○
6.4	Externe Aufwickler ER304, ER306	●	○	-	□	□	○	○
6.5	Externe Aufwickler ER4/300, ER6/300	●	○	-	□	□	○	○
6.6	Externe Abwickler EU4/300, EU6/300	●	○	-	□	□	□	□
6.7	Verbindungsset für Auf- und Abwickler ¹⁾	●	○	-	□	□	□	□
Applikatoren und Spendemodule								
7.1-7.5	Applikatoren S1000-220, -300, -400, S1001-220	-	●	□	□	□	□	-
7.6-7.8	Applikator S3200	-	●	□	□	-	□	-
7.9	Spendemodule S5104, S5106	-	●	-	□	□	-	-
7.10	Rundumetikettierer	-	●	□	□	-	□	-
Montagehilfen								
8.1	Montageplatte	-	●	□	□	-	□	-
8.2	Profile 40, 80, 120 mm	-	●	□	□	-	□	-
8.3	Grundplatte 500 x 255 mm	-	●	□	□	-	□	-
8.4	Bodenstativ 1600	-	●	□	□	□	□	-
8.5	Druckeraufnahme	-	●	□	□	□	□	-
Spezialdeckel und -gehäuse								
9.1	Faltdeckel für ESD-Bereiche	●	●	□	□	□	□	□
9.2	Faltdeckel für den Lebensmittelbereich	●	●	□	□	□	□	□
9.3	Edelstahl-Schutzgehäuse für den Lebensmittelbereich	●	●	-	□	○	□	-
9.4	Staubschutzgehäuse	●	●	-	□	○	□	-

¹⁾ aus der Druckerserie A*, auf SQUIX angepasst; geliefert, bis externe Aufwickler ER20x lieferbar sind

Zubehör

Sonderausstattung		Etiketten spenden			
2.2		Druckwalze DR4-M25 Materialbreite bis 25 mm Gummierung synthetischer Kautschuk für hohe Eindruckgenauigkeit	2.12		Spendelichtschranke PS800 für linksbündige Materialführung Die Lichtschranke erkennt das Etikett in der Spendeposition. Nach der Entnahme des Etiketts wird automatisch das nächste gedruckt. Etikettenbreite ab 16 mm Etikettenhöhe ab 6 mm Abstand zur Anlegekante 7 mm
		Druckwalze DR4-M50 Materialbreite bis 50 mm Gummierung synthetischer Kautschuk für hohe Eindruckgenauigkeit	2.13		Spendelichtschranke PS900 für linksbündige oder zentrierte Materialführung Der Sensor ist verschiebbar und wird für besonders kleine oder beliebig geformte Etiketten verwendet. Nach der Entnahme des Etiketts wird automatisch das nächste gedruckt. Etikettenbreite ab 4 mm Etikettenhöhe ab 6 mm Linksbündig: Abstand zur Anlegekante 12-60 mm Zentriert: Position Mitte Zentrierung
		Druckwalze DR4-M80 Materialbreite bis 80 mm Gummierung synthetischer Kautschuk für hohe Eindruckgenauigkeit	2.14		Spendelichtschranke PS1000 für zentrierte Materialführung Die Lichtschranke erkennt das Etikett in der Spendeposition. Nach der Entnahme des Etiketts wird automatisch das nächste gedruckt. Etikettenbreite ab 4 mm Etikettenhöhe ab 6 mm Position Mitte Zentrierung
		Druckwalze DRS4 Materialbreite bis 120 mm	2.15		Verlängerte Spendekante DP410 für Etiketten mit starkem Kleber oder sehr dickem Trägermaterial, die sich schwierig ablösen lassen. Nur in Verbindung mit Drucken auf Anforderung per Taste im Display oder Steuersignal. Eine Spendelichtschranke ist nicht einsetzbar.
2.3		Entladebürste Hauptsächlich bei Kunststoffmaterialien wird nach dem Druck die elektrostatische Aufladung abgeleitet.	2.16		Produktsensor mit Reflektor Reflexlichtschranke zur automatischen Produkterkennung auf dem Transportband
2.6		Adapter 100 für Etikettenrollen mit einem Kerndurchmesser von 100 mm und einem Außendurchmesser größer 180 mm	Schnittstellen		
2.7		SD-Speicherkarte 8 GB	3.1		I/O-Schnittstelle Von einer SPS, einem Sensor oder Handtaster wird der Etikettiervorgang gestartet. Gleichzeitig werden Status- und Fehlermeldungen ausgegeben. Beim Spendegerät Standard, beim Basisgerät Zubehör
2.8		USB-Speicherstick 8 GB	3.2		I/O-Schnittstellenstecker , SUB-D 25-polig mit Schraubklemmen zum Anschluss aller Steuersignale an die I/O-Schnittstelle
2.9		USB-WLAN-Stick 2,4 GHz 802.11b/g/n + 5 GHz 802.11a/n/ac im Infrastructure Mode mit Stabantenne für größere Reichweiten	3.3		Etikettenauswahl - I/O Box Von einer übergeordneten Steuerung, z. B. SPS, können pro Box bis zu 16 Etiketten von der Speicherkarte ausgewählt werden. Es sind zwei Boxen anschließbar. Als I/O-Box ist es möglich, einfache SPS-Steuerungsabläufe über je vier Ein- und Ausgänge per abc-Programmierung zu realisieren.
2.10		USB-Bluetooth-Adapter	Anschlusskabel		
2.11		Barcode-Prüfgerät für lineare und 2D-Barcodes Eine Kamera prüft die Lesbarkeit oder den Inhalt eines horizontal und vertikal gedruckten Barcodes direkt nach dem Drucken. Bei fehlerhaftem Code stoppt der Druckvorgang und das Etikett wird entnommen. Das Prüfgerät ist im Abreißmodus, Spendebetrieb oder mit externem Aufwickler einsetzbar. Weitere Angaben in der Bedienungsanleitung.	4.1		Anschlusskabel RS232 C 9/9-polig, Länge 3 m

Zubehör



Schneiden, perforieren, stapeln

Schneidemesser CU

Es werden Papier-, Selbstklebeetiketten-, Karton-, Textil- oder Kunststoffmaterialien sowie Schrumpfschläuche geschnitten.

Auffangbox

Bis ca. 50 Etiketten können abgelegt werden.

			Schneidemesser			
Technische Daten			CU2/400	CU4/400		CU6/400
Verwendung			SQUIX 2	SQUIX 4.3 SQUIX 4	SQUIX 4.3 M SQUIX 4 M SQUIX 4.3 MT SQUIX 4 MT	SQUIX 6.3
Material	Breite	bis mm	67	120	114	180
	Gewicht Karton	gr/m ²	60-300			
	Dicke	mm	0,05-1,1			
Schnittlänge			mm			
Durchlasshöhe			bis mm			
Schnitte/min, ohne Material			bis			
Druckstopp bei			Messerendlage nicht erreicht			
Auffangbox						
Etikettenhöhe			bis mm	-	100	-



Perforationsmesser PCU400

Es werden Endlosmaterialien wie Textil oder Schrumpfschläuche perforiert, um diese anschließend von Hand zu trennen. Zusätzlich können die Materialien auch geschnitten werden.

			Perforationsmesser	
Technische Daten			PCU400/2,5	PCU400/10
Verwendung			SQUIX 4.3, SQUIX 4, SQUIX 4.3 M, SQUIX 4 M, SQUIX 4.3 MT, SQUIX 4 MT	
Perforieren	Stegabstand	mm	2,5	10
	Stegbreite	mm	0,5	
Material	Breite	bis mm	85	
	Gewicht Karton	gr/m ²	60-300	
	Dicke	mm	0,05-1,1	
Schnittlänge			mm	
Durchlasshöhe			bis mm	
Schnitte/min, ohne Material			bis	
Druckstopp bei			Messerendlage nicht erreicht	



Stapler mit Schneidemesser ST400 M

- Die bedruckten Materialien werden geschnitten und gestapelt. Ist die maximale Stapelhöhe erreicht, wird der Druckvorgang unterbrochen. Bei steifen oder gebogenen Materialien kann es zu Einschränkungen kommen. Wir empfehlen, solche Anwendungen bei uns im Hause testen zu lassen.
- Mit dem Untergestell können die Geräte beliebig auf der Tischfläche platziert werden.

			Stapler mit Schneidemesser	
Technische Daten			ST400 M	
Verwendung			SQUIX 4.3 M, SQUIX 4 M SQUIX 4.3 MT, SQUIX 4 MT	
Material	Breite	mm	20-100	
	Gewicht Karton	gr/m ²	60-300	
	Dicke	mm	0,05-0,8	
Schnittlänge			mm	
Durchlasshöhe			bis mm	
Schnitte/min, ohne Material			bis	
Druckstopp bei			Messerendlage nicht erreicht, Papierstau, Deckel Stapler offen, Stapelhöhe erreicht	
Stapelhöhe			bis mm	100



Ablagetisch - Etikett B x H

Ablagetisch und Schutzabdeckung werden auf die Etikettengröße abgestimmt. Sie sind separat anzufordern.

Zubehör

6.1



Etiketten aufwickeln mit oder ohne Pappkern

Umlenbleche RG für internes Aufwickeln

Das interne Aufwickeln erfolgt bei Druckern mit Spendefunktion. Die Spendekante wird hierbei durch ein Umlenblech ersetzt.

Technische Daten		Umlenblech		
		RG200	RG400	
	Verwendung	SQUIX 2 P	SQUIX 4.3 P SQUIX 4 P	SQUIX 4.3 MP SQUIX 4 MP
	Materialbreite bis mm	67	120	114
	Rollendurchmesser bis mm	142		
	Spannachse für Kerndurchmesser mm	38,1-40		
	Wicklung	außen		

6.2



Externe Aufwickler ER20x ab Quartal 1/2018

Bis zum Lieferbeginn werden die Externen Aufwickler ER1/210, ER2/210 aus der Druckerserie A+ geliefert.

Der Aufwickler ist mit dem Etikettendrucker verschraubt. Etikettenwicklung wahlweise außen oder innen. Die elektronische Regelung über den Pendelarm sorgt für gleichmäßige, straffe Wicklung.

Technische Daten		Externer Aufwickler		
		ER204	ER206	
Verwendung		SQUIX 4.3 SQUIX 4	SQUIX 4.3 M SQUIX 4 M SQUIX 4.3 MT SQUIX 4 MT	SQUIX 6.3
Materialbreite bis mm		120	114	180
Rollendurchmesser bis mm		205		
Spannachse für Kerndurchmesser mm		76		
Wicklung		außen oder innen		

6.4



Externe Aufwickler ER30x

Der Aufwickler ist mit dem Etikettendrucker verschraubt. Etikettenwicklung wahlweise außen oder innen. Die elektronische Regelung über den Pendelarm sorgt für gleichmäßige, straffe Wicklung.

Technische Daten		Externer Aufwickler		
		ER304	ER306	
Verwendung		SQUIX 4.3 SQUIX 4	SQUIX 4.3 M SQUIX 4 M SQUIX 4.3 MT SQUIX 4 MT	SQUIX 6.3
Materialbreite bis mm		120	114	180
Rollendurchmesser bis mm		300		
Spannachse für Kerndurchmesser mm		76		
Wicklung		außen oder innen		

6.6



Etiketten abwickeln

Externe Abwickler EU

ermöglichen bei schweren Rollen eine gleichmäßige Etikettenzuführung. Es können sowohl außen- als auch innengewickelte Rollen verwendet werden.

Technische Daten		Externer Abwickler		
		EU4/300	EU6/300	
Verwendung		SQUIX 4.3 SQUIX 4	SQUIX 4.3 M SQUIX 4 M SQUIX 4.3 MT SQUIX 4 MT	SQUIX 6.3
Materialbreite bis mm		120	114	180
Rollendurchmesser bis mm		390		
Kerndurchmesser mm		38,1		
	mit Adapter mm	76		
Wicklung		außen oder innen		
Verbindungsset für				
EU4, EU6 mit SQUIX				
ER4, ER6 und EU4, EU6 mit SQUIX				

6.7

Applikator S1000

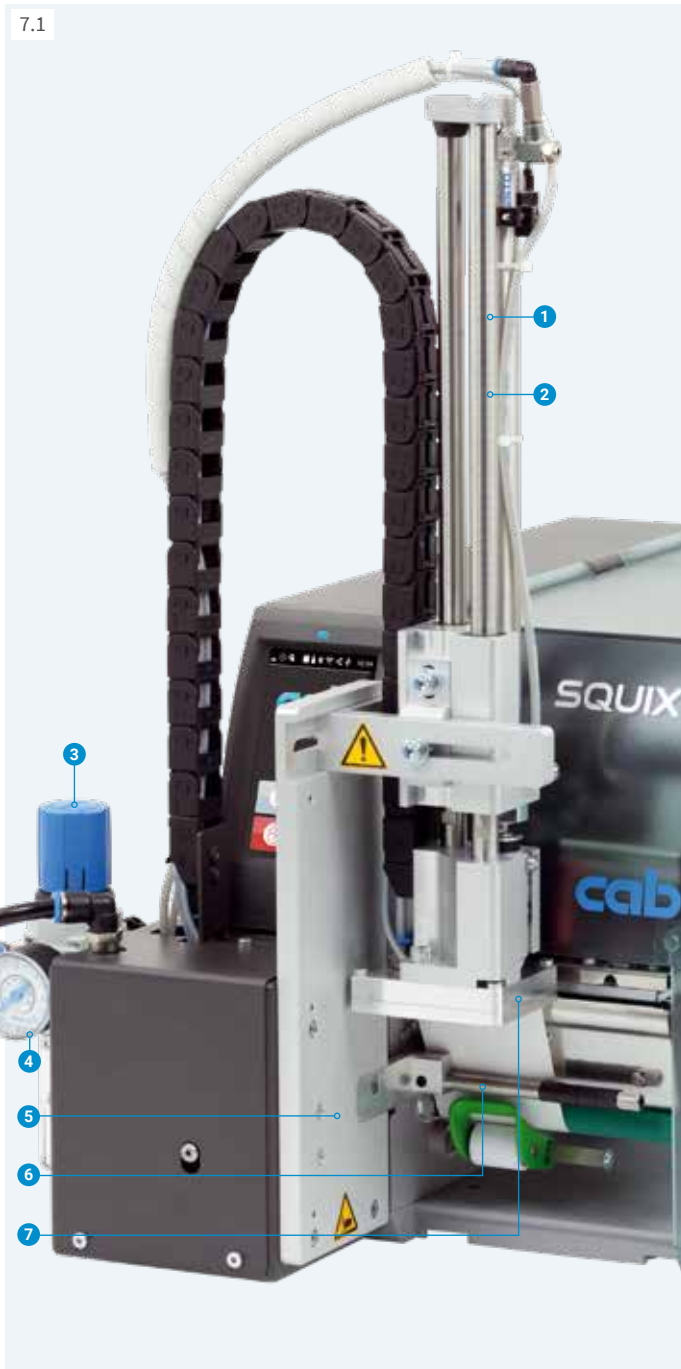

Etikettierung in Echtzeit

Der Applikator S1000 ist in Verbindung mit dem SQUIX eine preiswerte Lösung für alle Spendedrucker - sowohl für den halbautomatischen Betrieb als auch für den vertikalen Einbau in Produktionslinien. Mit einem Hubzylinder wird das Etikett auf das Produkt abgesetzt.

- 1 Lange Lebensdauer**
Die Führungsstangen sind kugelgelagert und somit verschleißarm.
- 2 Variable Produkthöhen**
Mit dem Hubzylinder kann auf verschiedene Höhen etikettiert werden. Er ist in verschiedenen Hublängen lieferbar.
- 3 Druckluftwartungseinheit**
Mikrofilter verhindern die Verschmutzung. Der Druckminderer gewährleistet eine dauerhaft gute Etikettierqualität.
- 4 Hohe Prozesssicherheit**
Die Stütz- und Ansaugluft sowie die Hubgeschwindigkeit sind einstellbar. Für empfindliche Produkte und Verpackungen kann die Anpresskraft auf weniger als 10 N (1 kg) vermindert werden. Um Verschmutzungen in den Ansaugkanälen zu verhindern, werden diese nach jedem Etikettiervorgang freigeblasen.
- 5 Etikettengrößen**
Es können Etiketten mit einer Breite von 25 bis 176 mm und einer Höhe von 25 bis 200 mm etikettiert werden.
- 6 Stützluft**
Sie dient zum Anblasen der Etiketten an den Stempel.
- 7 Stempel**
Die Etiketten werden auf den Stempel aufgespendet und dort durch Unterdruck gehalten. Ein Hubzylinder bewegt den Stempel mit dem Etikett zum Produkt.

Vorspendetaste

zum Testen des Etikettiervorgangs. Bei erster Betätigung wird das Etikett gedruckt und vom Applikator übernommen. Bei erneuter Bedienung wird der Etikettiervorgang ausgeführt.

Technische Daten	Applikator			
	S1000-220	S1000-300	S1000-400	
Verwendung	SQUIX 2, SQUIX 4.3, SQUIX 4 SQUIX 4.3 M, SQUIX 4 M, SQUIX 6.3			
Zylinderhub	mm	220	300	400
Stempelhub unterhalb Gerät	mm	64	144	244
Druckluft	bar	4,5		
Taktrate ca. ¹⁾		25 Etiketten/min		

¹⁾ Ermittelt bei 100 mm Hub unterhalb Gerät, Etikettenhöhe 100 mm, Druckgeschwindigkeit 100 mm/s

Zubehör



Universalstempel

Die im Raster angeordneten Ansaugbohrungen sind mit einer Gleitfolie abgedeckt und werden entsprechend der Etikettengröße aufgestochen.

Technische Daten	Universalstempel			
	A1021			
Materialführung	linksbündig, zentriert			
Verwendung	SQUIX 2	SQUIX 4.3 SQUIX 4	SQUIX 4.3 SQUIX 4	
Etikettenbreite	mm	25-63	25-70	25-90
Etikettenhöhe	mm	25-60		25-90
Produktoberfläche		eben		
Produkthöhe		variabel		
Produkt während Etikettiervorgang		in Ruhe		

Zubehör Applikator S1000

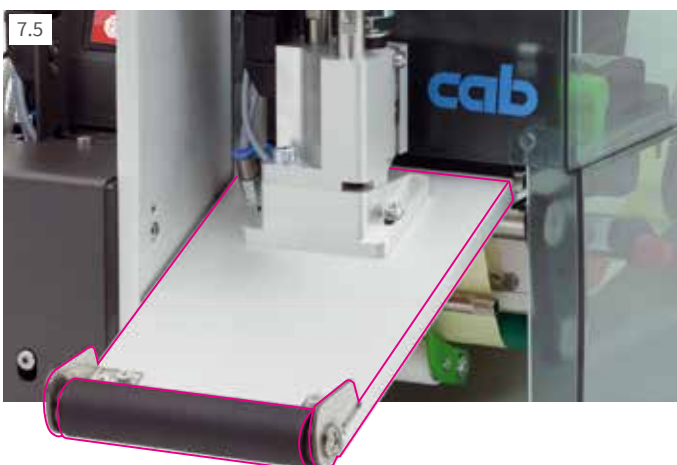
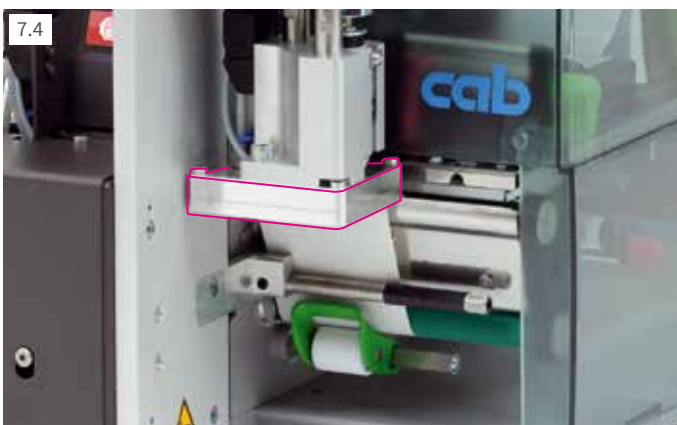
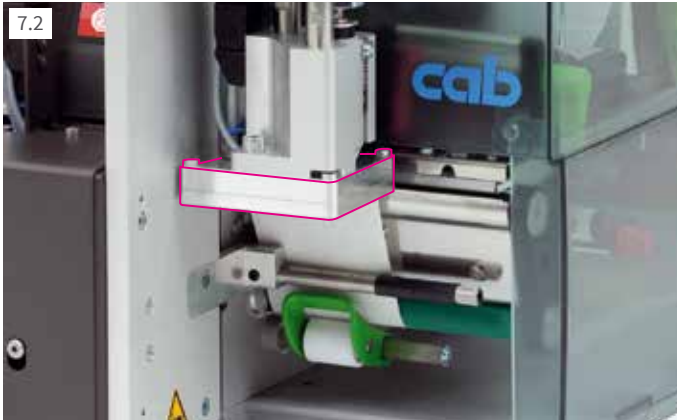

Druckstempel

werden entsprechend der Etikettengröße gefertigt.

		Druckstempel			
Technische Daten		A1021		M1021	
Materialführung		linksbündig			zentriert
Verwendung		SQUIX 2	SQUIX 4.3 SQUIX 4	SQUIX 6.3	SQUIX 4.3 M SQUIX 4 M
Etikettenbreite	mm	25-63	25-116	50-176	25-110
Etikettenhöhe	mm	25-200			
Produktoberfläche		eben			
Produkthöhe		variabel			
Produkt während Etikettiervorgang		in Ruhe			

Universalstempel gefedert

Der Federweg erlaubt das Etikettieren auch auf schrägen Flächen. Die im Raster angeordneten Ansaugbohrungen sind mit einer Gleitfolie abgedeckt und werden entsprechend der Etikettengröße aufgestochen.

Druckstempel gefedert

Der Federweg erlaubt das Etikettieren auch auf schrägen Flächen; Fertigung entsprechend der Etikettengröße.

		Universalstempel		Druckstempel	
Technische Daten		A1321	A1321	A1321	M1321
Materialführung		linksbündig, zentriert		linksbündig	zentriert
Verwendung		SQUIX 4.3, 4	SQUIX 4.3, 4	SQUIX 4.3, 4 6.3	SQUIX 4.3 M, 4 M
Etikettenbreite	mm	25-116	25-116	25-116	25-116
Etikettenhöhe	mm	25-102	25-152	25-200	
Produktoberfläche		eben			
Produkthöhe		variabel			
Produkt während Etikettiervorgang		in Ruhe			

Blasstempel

Für druckempfindliche Produkte kann das Etikett aufgeblasen werden. Der Blasstempel fährt dazu auf eine fest eingestellte Höhe. Das zu bedruckende Produkt befindet sich im Abstand von circa 10 mm darunter.

		Blasstempel			
Technische Daten		A2021		M2021	
Materialführung		linksbündig			zentriert
Verwendung		SQUIX 2	SQUIX 4.3, 4	SQUIX 6.3	SQUIX 4.3 M, 4 M
Etikettenbreite	mm	25-63	25-116	50-176	25-110
Etikettenhöhe	mm	25-100			
Produktoberfläche		eben			
Produkthöhe		fest			
Produkt während Etikettiervorgang		in Ruhe oder Bewegung			

Anrollstempel

Das Etikett wird während des Druckens bis unter die Rolle vorgeschoben. Der Stempel fährt auf das Produkt. Das Etikett wird vom Produkt mitgenommen und angerollt.

		Anrollstempel		
Technische Daten		A1411		M1411
Materialführung		linksbündig		
Verwendung		SQUIX 4.3, 4	SQUIX 6.3	SQUIX 4.3 M, 4 M
Etikettenbreite	mm	25-116	50-176	25-110
Etikettenhöhe	mm	80-200		
Produktoberfläche		eben		
Produkthöhe		variabel		
Produkt während Etikettiervorgang		in Bewegung		

Applikator S3200



Etikettierung in Echtzeit

Der Applikator S3200 ist in Verbindung mit dem SQUIX eine preiswerte Lösung für alle Spendendrucker - sowohl für den halbautomatischen Betrieb als auch für den Einbau in Produktionslinien. Mit dem S3200 werden die bedruckten Etiketten automatisch auf ein Produkt etikettiert. Mit einem Drehzylinder wird das Etikett zwischen 45° und 95° zur Horizontalen positioniert und mit einem Kurzhubzylinder auf das Produkt abgesetzt.

Die Angaben zur Lebensdauer, Vorspendenfunktion, Druckluftwartungseinheit, Prozesssicherheit und Stützluft entsprechen denen des Applikators S1000 (siehe Seite 18).

		Applikator
		S3200
Technische Daten		
Verwendung		SQUIX 2, SQUIX 4.3, SQUIX 4, SQUIX 4.3 M, SQUIX 4 M
Drehzylinder		45°-95°
Hubzylinder	bis mm	30
Druckluft	bar	4,5
Taktrate ca. ¹⁾		20 Etiketten/min

¹⁾ Ermittelt bei Etikettenhöhe 40 mm, Druckgeschwindigkeit 100 mm/s

Druck- oder Blasstempel

werden entsprechend der Etikettengröße gefertigt.

		Druckstempel			Blasstempel	
		A3200-1100	M3200-1100	A3200-2100	M3200-2100	
Technische Daten						
Materialführung		linksbündig	zentriert	linksbündig	zentriert	
Verwendung		SQUIX 2	SQUIX 4.3, 4	SQUIX 4.3 M, 4 M	SQUIX 2	SQUIX 4.3, 4
		4.3 M, 4 M			4.3 M, 4 M	
Etikettenbreite	mm	4-63	10-116	4-110	10-63	10-116
Etikettenhöhe	mm	6-80			10-80	
Produktoberfläche		eben				
Produkt während Etikettiervorgang		in Ruhe			in Ruhe oder Bewegung	

Spendemodule



Spendemodul S5104, S5106

zum Etikettieren von Produkten im Durchlauf auf einem Transportband. Der Produktsensor erkennt die Etikettierposition. Der Spendevorgang wird gestartet, gleichzeitig wird das nächste Etikett bedruckt. Die Transportgeschwindigkeit muss auf die Druckgeschwindigkeit abgestimmt werden. Ein Reflexsensor überwacht die Positionierung.

		Spendemodul	
		S5104	S5106
Technische Daten			
Verwendung		SQUIX 4.3, SQUIX 4	SQUIX 6.3
Materialführung		linksbündig	
Etikettenbreite	mm	25-116	50-176
Etikettenhöhe	mm	25-200	
Abstand Druckzeile zur Spendeante	mm	336-518	
Produktoberfläche		eben	
Produktthöhe		fest	
Produkt während Etikettiervorgang		in Bewegung, mit synchronisierter Geschwindigkeit zum Drucker	
Taktrate ca. ¹⁾		60 Etiketten/min	

¹⁾ Ermittelt bei Etikettenhöhe 100 mm, Druckgeschwindigkeit 100 mm/s

Rundumetikettierer



Rundumetikettierer

Mit dem Modul können zylindrische Körper über den gesamten Umfang von 360° etikettiert werden. Das Produkt wird auf die Rollen aufgelegt und der Etikettiervorgang über Hand- oder Fußtaster ausgelöst.

Technische Daten	Druckstempel		
	A1021	M1021	
Materialführung	linksbündig	linksbündig	zentriert
Verwendung	SQUIX 2	SQUIX 4.3, SQUIX 4 SQUIX 4.3 M, SQUIX 4 M	
Etikettenbreite	mm 25-63	25-116	25-110
Etikettenhöhe	mm	25-140	
Produktdurchmesser	mm	12-40	
Produktoberfläche		zylindrisch	
Produkt während Etikettiervorgang		in Drehbewegung	

Empfehlung bei der Rundumetikettierung im Handbetrieb:
Applikator S1001-220 mit Schutzvorrichtung
Um Verletzungen zu vermeiden, ist die Kraft des Hubzylinders reduziert und die Führungen sind verkleidet.

Montagehilfen für die Etikettendrucker SQUIX

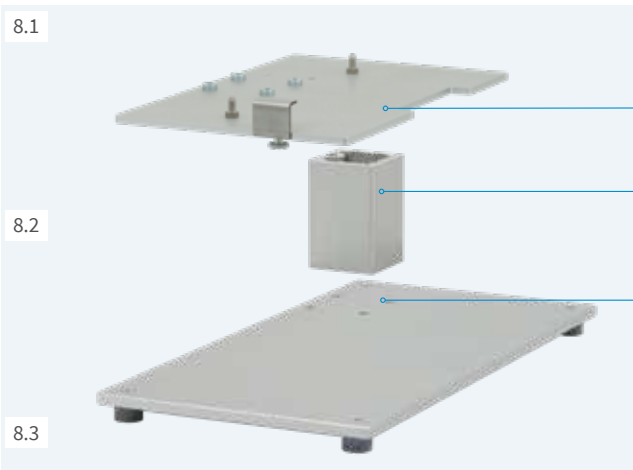

Montagefuß

zur Befestigung des Etikettiersystems und der Produktaufnahme

1 Montageplatte

Das Etikettiersystem wird auf der Montageplatte befestigt.

2 Profil

Standardlängen 40, 80, 120 mm. Das Alu-Vierkantprofil kann auf Anforderung auch in anderen Längen gefertigt werden.

3 Grundplatte

zur Befestigung der Produktaufnahme
Standardgröße 500 x 255 mm



Bodenstativ

Es ermöglicht den schnellen, flexiblen Druckereinsatz an jeder Produktionslinie. Die Etikettierposition ist mit wenigen Handgriffen in Höhe und Breite auf das Produkt einstellbar. Vier Lenkrollen am Fahrgestell sorgen für Mobilität. Am Einsatzort wird das Stativ mittels Stellfüßen ausgerichtet.

Technische Daten	Bodenstativ	
	1600	
Gesamthöhe	mm	1.600
Etikettierhöhe	bis mm	1.400
Ausladung bis Mitte Etikett	mm	230-500
Fahrgestell Breite x Höhe x Tiefe	mm	600 x 140 x 860



Druckeraufnahme

Der Etikettendrucker wird auf der Montageplatte fixiert und mit einem Schnellverschluss verriegelt.

Etikettendrucker mit Spezialdeckel oder Schutzgehäuse

9.1



Drucker mit elektrisch leitfähigem Faldeckel für ESD-Bereiche

Für alle Druckertypen lieferbar

Zum Schutz vor elektrostatischer Aufladung ist der Deckel aus leitfähigem Kunststoff gefertigt. Das Material ist durch die Kohlefasern sehr stabil und erfüllt die ESD-Norm.

Auf Anfrage kann auch die komplette Verkleidung leitfähig ausgeführt werden.

ESD-fähig nach DIN EN 61340-5-1:2016

Oberflächenwiderstand nach DIN IEC 60093 $\leq 10^4$ Ohm;
Der Ladungsabbau von 1.000 V auf 100 V erfolgt in weniger als zwei Sekunden.

9.2



Drucker mit detektierbarem Faldeckel für den Lebensmittelbereich

Für alle Druckertypen lieferbar

Der Deckel ist magnetisch, damit abgesplitterte Teile durch Metalldetektoren oder Röntgeninspektionssysteme erkannt werden können.

Die blaue Oberfläche dient der optischen Unterscheidung zu den Nahrungsmitteln.

Auf Anfrage kann auch die komplette Verkleidung detektierbar ausgeführt werden.

Das Material entspricht den Lebensmittelvorschriften wie EU Nr. 10/2011 und FDA CFR 21 177.2600.

9.3



Edelstahl-Schutzgehäuse für den Lebensmittelbereich

Für SQUIX 4 lieferbar

Durch die frontseitige Öffnung werden die Etiketten abgenommen.

Für einen Materialwechsel wird der Frontdeckel geöffnet und der Drucker auf Teleskopschienen komplett herausgezogen. Zur Reinigung mit dem Dampfstrahler wird die Klappe geschlossen.

Optional: Heizung mit Temperatur- und Feuchtigkeitswächter

Schutzart IP69K nach EN 60529

9.4



Staubschutzgehäuse bei staubiger Umgebung

Für SQUIX 4 lieferbar

Durch die frontseitige Öffnung werden die Etiketten abgenommen.

Der Ventilator mit dem Filter erzeugt einen Überdruck und verhindert, dass Staub in das Gehäuse eindringt.

Schutzart IP52 nach EN 60529

Wartung



Etikettensensor

Zum Reinigen wird der Etikettensensor mit Fingerdruck entriegelt und herausgezogen.



Druckkopf

Mit wenigen Handgriffen kann der Druckkopf getauscht werden. Justagen und Einstellungen sind dabei im Allgemeinen nicht erforderlich.



Druckwalze

Zum Reinigen oder zum Wechseln ist die Druckwalze mit einer Schraube schnell und einfach zu lösen.

Montagewerkzeug

Zum Wechseln sämtlicher Teile und zur Montage der Peripherie steckt EIN Werkzeug griffbereit direkt am Gerät.

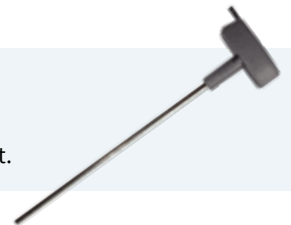

Service

Geschulte cab Servicetechniker unterstützen weltweit bei der Wartung und Reparatur der Geräte.

Schicken Sie Ihren Drucker an einen cab Servicestützpunkt oder an einen von uns ausgewählten Servicepartner. Wir überprüfen und reparieren Ihr Gerät innerhalb weniger Arbeitstage. Bei Bedarf erhalten Sie zur Überbrückung ein Leihgerät.

Sie wünschen die Wartung und Reparatur in Ihrem Hause? Dann vereinbaren Sie mit unserer Serviceabteilung einen Termin: Tel. +49 721 6626 300, E-Mail: service.de@cab.de

Schulung

Vertiefen Sie Ihre Kenntnisse zu cab Geräten für deren effektiven Einsatz, den Service und die Reparatur.

In Karlsruhe bieten wir Schulungen zu den Themen Bedienung, Etikettengestaltung, Software, Druckertreiber, Programmierung, Datenbankanbindung sowie zur Integration in Netzwerke oder übergeordnete ERP-Systeme an. Gerne senden wir Ihnen detaillierte Informationen zum aktuellen Schulungsangebot.

Individuell bieten wir auch auf Ihren Bedarf abgestimmte Schulungen an - bei uns in Karlsruhe oder bei Ihnen vor Ort.



Lieferprogramm Etikettendrucker





















Pos.	Artikel-Nr.	Drucker mit linksbündiger Materialführung	Artikel-Nr.	Druckköpfe	dpi	Artikel-Nr.	Druckwalzen	
1.1		5977030	Etikettendrucker SQUIX 2/300 ab Q1/2018	5977384.001	Druckkopf 2	300	5954102.001 5954978.001	Druckwalze DR2 Druckwalze DRS2
		5977031	Etikettendrucker SQUIX 2/600 ab Q1/2018	5977385.001	Druckkopf 2	600		
		5977032	Etikettendrucker SQUIX 2/300P ab Q1/2018	5977384.001	Druckkopf 2	300	5954102.001 5954978.001	Druckwalze DR2 Druckwalze DRS2
		5977033	Etikettendrucker SQUIX 2/600P ab Q1/2018	5977385.001	Druckkopf 2	600	5954104.001	Umlenkwalze RR2
1.2		5977014	Etikettendrucker SQUIX 4.3/200	5977382.001	Druckkopf 4.3	200	5954180.001 5954985.001	Druckwalze DR4 Druckwalze DRS4
		5977015	Etikettendrucker SQUIX 4.3/300	5977383.001	Druckkopf 4.3	300		
		5977001	Etikettendrucker SQUIX 4/300	5977444.001	Druckkopf 4	300		
		5977002	Etikettendrucker SQUIX 4/600	5977380.001	Druckkopf 4	600		
		5977016	Etikettendrucker SQUIX 4.3/200P	5977382.001	Druckkopf 4.3	200	5954180.001 5954985.001 5954183.001	Druckwalze DR4 Druckwalze DRS4 Umlenkwalze RR4
		5977017	Etikettendrucker SQUIX 4.3/300P	5977383.001	Druckkopf 4.3	300		
		5977004	Etikettendrucker SQUIX 4/300P	5977444.001	Druckkopf 4	300		
		5977005	Etikettendrucker SQUIX 4/600P	5977380.001	Druckkopf 4	600		
1.3		5977034	Etikettendrucker SQUIX 6.3/200	5977386.001	Druckkopf 6.3	200	5954245.001 5954979.001	Druckwalze DR6 Druckwalze DRS6
		5977035	Etikettendrucker SQUIX 6.3/300	5977387.001	Druckkopf 6.3	300		
		5977036	Etikettendrucker SQUIX 6.3/200P	5977386.001	Druckkopf 6.3	200	5954245.001 5954979.001	Druckwalze DR6 Druckwalze DRS6
		5977037	Etikettendrucker SQUIX 6.3/300P	5977387.001	Druckkopf 6.3	300	5954246.001	Umlenkwalze RR6
Pos.	Artikel-Nr.	Drucker mit zentrierter Materialführung	Artikel-Nr.	Druckköpfe	dpi	Artikel-Nr.	Druckwalzen	
1.4		5977018	Etikettendrucker SQUIX 4.3/200M	5977382.001	Druckkopf 4.3	200	5954180.001 5954985.001 5953700.001 5953701.001 5953702.001	Druckwalze DR4 Druckwalze DRS4 Druckwalze DR4-M25 Druckwalze DR4-M50 Druckwalze DR4-M80
		5977019	Etikettendrucker SQUIX 4.3/300M	5977383.001	Druckkopf 4.3	300		
		5977010	Etikettendrucker SQUIX 4/300M	5977444.001	Druckkopf 4	300		
		5977011	Etikettendrucker SQUIX 4/600M	5977380.001	Druckkopf 4	600		
		5977022	Etikettendrucker SQUIX 4.3/200MP	5977382.001	Druckkopf 4.3	200	5954180.001 5954985.001 5953700.001 5953701.001 5953702.001	Druckwalze DR4 Druckwalze DRS4 Druckwalze DR4-M25 Druckwalze DR4-M50 Druckwalze DR4-M80
		5977023	Etikettendrucker SQUIX 4.3/300MP	5977383.001	Druckkopf 4.3	300		
		5977007	Etikettendrucker SQUIX 4/300MP	5977444.001	Druckkopf 4	300		
		5977008	Etikettendrucker SQUIX 4/600MP	5977380.001	Druckkopf 4	600	5954183.001	Umlenkwalze RR4
1.5		5977024	Etikettendrucker SQUIX 4.3/300MT	5977383.001	Druckkopf 4.3	300	5954180.001 5954985.001 5953700.001 5953701.001 5953702.001	Druckwalze DR4 Druckwalze DRS4 Druckwalze DR4-M25 Druckwalze DR4-M50 Druckwalze DR4-M80
		5977012	Etikettendrucker SQUIX 4/300MT	5977444.001	Druckkopf 4	300		
		5977025	Etikettendrucker SQUIX 4/600MT	5977380.001	Druckkopf 4	600		

Pos.	Artikel-Nr.	Sondergeräte
1.6	5977xxx.102	Drucker mit RFID HF in Vorbereitung Etikettendrucker SQUIX x/xxxM-RFID/HF Etikettendrucker SQUIX x/xxxMP-RFID/HF „x“ - Wählen Sie das Gerät aus Pos. 1.2-1.5
1.7	5977xxx.120	Drucker mit RFID UHF in Vorbereitung Etikettendrucker SQUIX x/xxxM-RFID/UHF Etikettendrucker SQUIX x/xxxMP-RFID/UHF „x“ - Wählen Sie das Gerät aus Pos. 1.2-1.5
1.8	5977xxx.121	Drucker mit Faltdruck für ESD-Bereiche Etikettendrucker SQUIX x/xxx-ESD Etikettendrucker SQUIX x/xxxP-ESD „x“ - Wählen Sie das Gerät aus Pos. 1.1-1.5
1.9	5977xxx.122	Drucker mit Faltdruck für den Lebensmittelbereich Etikettendrucker SQUIX x/xxx-FOOD Etikettendrucker SQUIX x/xxxP-FOOD „x“ - Wählen Sie das Gerät aus Pos. 1.1-1.5

Lieferumfang:
Etikettendrucker Netz kabel Typ E+F, Länge 1,8 m Anschlusskabel USB, Länge 1,8 m USB-WLAN-Stick 2,4 GHz 802.11b/g/n Bedienungsanleitung DE/EN
DVD: Bedienungsanleitung in mehr als 20 Sprachen Konfigurationsanleitung DE/EN/FR Serviceanleitung DE/EN Ersatzteilliste DE/EN Programmieranleitung EN WHQL-zertifizierte Windows-Druckertreiber für Windows Vista Server 2008 Windows 7 Server 2008 R2 Windows 8 Server 2012 Windows 8.1 Server 2012 R2 Windows 10 Server 2016 Apple Mac OS X-Druckertreiber DE/EN/FR Linux-Druckertreiber DE/EN/FR Etikettensoftware cablabel S3 Lite cablabel S3 Viewer Database Connector

x - Artikel-Nr. wird nach Auftrag kundenspezifisch vergeben

Lieferprogramm Zubehör

Pos.	Artikel-Nr.	Sonderausstattung
2.3	 5977339	Entladebürste
2.6	 5959622	Adapter 100
2.7	 5977370	SD-Speicherkarte 8 GB
2.8	 5977730	USB-Speicherstick 8 GB
2.9	 5977731	USB-WLAN-Stick mit Stabantenne 2,4 GHz 802.11b/g/n + 5 GHz a/n/ac
2.10	 5977732	USB-Bluetooth-Adapter
2.11	 5978911.597	Barcode-Prüfgerät für lineare und 2D-Barcodes
Pos.	Artikel-Nr.	Etiketten spenden
2.12	 5977585	Spendelichtschranke PS800
2.13	 5977538	Spendelichtschranke PS900
2.14	 5977735	Spendelichtschranke PS1000
2.15	 5978908	Verlängerte Spendekante DP410
2.16	 5978909	Produktsensor mit Reflektor
Pos.	Artikel-Nr.	Schnittstellen
3.1	 5977767	I/O-Schnittstelle
3.2	 5917651	I/O-Schnittstellenstecker SUB-D 25-polig
3.3	 5948205	Etikettenauswahl - I/O-Box
Pos.	Artikel-Nr.	Anschlusskabel
4.1	 5550818	Anschlusskabel RS232 C 9/9-polig, Länge 3 m
Pos.	Artikel-Nr.	Schneiden, perforieren, stapeln
5.1	 5979032 5978900 5979033	Schneidmesser CU200 Schneidmesser CU400 Schneidmesser CU600
5.2	 5978901 5978920	Perforationsmesser PCU400/2,5 Perforationsmesser PCU400/10
5.3	 5978902	Stapler mit Schneidmesser und Untergestell ST400 M
	 5xxxxxx	Ablagetisch, Etikett BxH





x - Artikel-Nr. wird nach Auftrag kundenspezifisch vergeben

Pos.	Artikel-Nr.	Etiketten aufwickeln, abwickeln
6.1	 5979031 5978903	Umlenklech RG200 Umlenklech RG400
6.2	5978904 5979074	Ab Q1/2018: Externer Aufwickler ER204 Externer Aufwickler ER206
6.3	 5948102.597 5943251.597	Externer Aufwickler ER1/210 Externer Aufwickler ER2/210
6.4	5978905 5979075	Externer Aufwickler ER304 Externer Aufwickler ER306
6.5	 5946090 5946420	Externer Aufwickler ER4/300 Externer Aufwickler ER6/300
6.6	 5946091 5946421	Externer Abwickler EU4/300 Externer Abwickler EU6/300
6.7	 5978943 5948170	Verbindungsset für EU4, EU6 Verbindungsset für ER4, ER6 und EU4, EU6
Pos.	Artikel-Nr.	Applikatoren und Spendemodule
7.1	 5976086 5976087 5976088 5984830	Applikator S1000-220 Applikator S1000-300 Applikator S1000-400 Applikator S1001-220
7.2	 5949072 5949075	Universalstempel A1021 70x60 Universalstempel A1021 90x90
	59xxxxx 5977xxx	Druckstempel A1021 BxH Druckstempel M1021 BxH
7.3	 5949076 5949077	Universalstempel A1321 116x102 Universalstempel A1321 116x152
	59xxxxx 5977xxx	Druckstempel A1321 BxH Druckstempel M1321 BxH
7.4	 59xxxxx 5977xxx	Blasstempel A2021 BxH Blasstempel M2021 BxH
7.5	 59xxxxx 5977xxx	Anrollstempel A1411 BxH Anrollstempel M1411 BxH

x - Artikel-Nr. wird nach Auftrag kundenspezifisch vergeben

Lieferprogramm Zubehör

Pos.	Artikel-Nr.	Applikatoren und Spendemodule
7.6	 5976085	Applikator S3200
7.7	 59xxxxx 5977xxx	Druckstempel A3200-1100 BxH Druckstempel M3200-1100 BxH
7.8	 59xxxxx 5977xxx	Blasstempel A3200-2100 BxH Blasstempel M3200-2100 BxH
7.9	 5976083 5979035	Spendemodul S5104 Spendemodul S5106
7.10	 5976084	Rundumetikettierer

Pos.	Artikel-Nr.	Montagehilfen
8.1	 5979036 5978910 5978923	Montageplatte SQUIX 2 Montageplatte SQUIX 4 Montageplatte SQUIX 6
8.2	 5958365 5965929 5971136	Profil 40 Profil 80 Profil 120 Sonderlängen auf Anfrage
8.3	 5961203	Grundplatte 500x255
8.4	 5947400	Bodenstativ 1600
8.5	 5979037 5978922 5979038	Druckeraufnahme SQUIX 2 Druckeraufnahme SQUIX 4 Druckeraufnahme SQUIX 6

Pos.	Artikel-Nr.	Spezialdeckel und Schutzgehäuse
9.1	 5977771.001 5977763.001 5977772.001	Faltdackel für ESD-Bereiche für SQUIX 2 für SQUIX 4 für SQUIX 6
9.2	 5977773.001 5977764.001 5977774.001	Faltdackel für den Lebensmittelbereich für SQUIX 2 für SQUIX 4 für SQUIX 6
9.3	 5979071 5979071.123	Edelstahl-Schutzgehäuse für SQUIX 4 für den Lebensmittelbereich Edelstahl-Schutzgehäuse für SQUIX 4 mit Heizung, Temperatur- und Feuchtigkeitswächter
9.4	 5979080	Staubschutzgehäuse für SQUIX 4

Pos.	Artikel-Nr.	Etikettensoftware
11.7	 5588000 5588001 5588100 5588101 5588150 5588151 5588152 5588002 5588105 5588106 5588155 5588156 5588157 in Vorbereitung	cablabel S3 Lite cablabel S3 Pro 1 WS cablabel S3 Pro 5 WS cablabel S3 Pro 10 WS cablabel S3 Pro 1 Zusatzlizenz cablabel S3 Pro 4 Zusatzlizenzen cablabel S3 Pro 9 Zusatzlizenzen cablabel S3 Print 1 WS cablabel S3 Print 5 WS cablabel S3 Print 10 WS cablabel S3 Print 1 Zusatzlizenz cablabel S3 Print 4 Zusatzlizenzen cablabel S3 Print 9 Zusatzlizenzen cablabel S3 Print Server
11.10	9009950	Programmieranleitung EN, als gedrucktes Exemplar

cab Produktübersicht

Etikettendrucker MACH1, MACH2
im unteren Preissegment



Etikettendrucker MACH 4S
bei geringem Platzangebot



Etikettendrucker EOS1
Desktopgerät für Etikettenrollen
bis 152 mm Durchmesser



Etikettendrucker EOS4
Desktopgerät für Etikettenrollen
bis 203 mm Durchmesser



Etikettendrucker SQUIX 2
Industriegerät bis 57 mm Druckbreite



Etikettendrucker SQUIX 4
Industriegerät bis 108 mm Druckbreite



Etikettendrucker SQUIX 6
Industriegerät bis 168 mm Druckbreite



Etikettendrucker A8+
Industriegerät bis 216 mm Druckbreite



Etikettendrucker XD4T
für beidseitiges Drucken



Etikettendrucker XC
für zweifarbiges Drucken



Druck- / Etikettiersysteme Hermes+
für die Automatisierung



Druck- / Etikettiersysteme Hermes C
für zweifarbiges Drucken und Etikettieren



Druckmodule PX
für den Einbau in Etikettieranlagen



Etiketten
aus über 400 Materialien



Transferfolien
in Wachs-, Harz- und Harz/Wachs-Qualität



Etikettensoftware cablabel S3
Gestalten, drucken, verwalten



Etikettenspender HS, VS
für horizontales oder vertikales Spenden



Etikettiergeräte IXOR
zum Einbau in Etikettiermaschinen



Beschriftungslaser FL+
mit Ausgangsleistungen 10 bis 50 Watt



Laserbeschriftungssysteme XENO 1
für Einzelteile und Serien

