

Stand: 05/2020



Produkte brauchen Kennzeichnung
Druck- und Etikettiersysteme



HERMES Q

Made in Germany

Bitte beachten: **Hermes+** wurde zum 31.12.2019 abgekündigt. Die Umstellung der Fertigung erfolgte Zug um Zug auf HERMES Q. Reparaturen und Ersatzteillieferungen für Hermes+ sind mindestens bis Dezember 2025 gewährleistet.



HERMES Q

für automatisches Drucken und Etikettieren in Fertigungslinien

1.1



Der Schmale

für kleine Etiketten

Etikettendrucker		HERMES Q2	
Druckauflösung	dpi	300	600
Druckgeschwindigkeit	bis mm/s	300	150
Druckbreite	bis mm	56,9	54,1
Etikettenrolle	mm	205 / 305	
Außendurchmesser			
Etikettenbreite	bis mm	58	

1.2



Der Universelle

Das meistverkaufte Industriegesät mit umfangreichem Zubehör.

Etikettendrucker		HERMES Q4.3		HERMES Q4	
Druckauflösung	dpi	200	300	300	600
Druckgeschwindigkeit	bis mm/s	300	300	300	150
Druckbreite	bis mm	104	108,4	105,7	105,7
Etikettenrolle	mm	205 / 305			
Außendurchmesser					
Etikettenbreite	bis mm	114			

1.3



Der Breite

für Odette-, UCC- und GS1-Etiketten in Logistikanwendungen

Etikettendrucker		HERMES Q6.3	
Druckauflösung	dpi	200	300
Druckgeschwindigkeit	bis mm/s	250	250
Druckbreite	bis mm	168	162,6
Etikettenrolle	mm	205 / 305	
Außendurchmesser			
Etikettenbreite	bis mm	174	

Etiketten auf Rolle

HERMES Q2, Q4, Q6.3



Etikettenrolle Durchmesser 205 mm

HERMES Q2, Q4, Q6.3



Etikettenrolle Durchmesser 305 mm

Schmale Etiketten auf Rolle oder Spule

HERMES Q2, Q4



Um Faltenbildung zu vermeiden, muss bei Etiketten mit Trägerbandbreite kleiner 20 mm das Transferband auf beiden Seiten überstehen. Dazu wird die Etikettenführung mit Abstandshaltern um 7 mm versetzt.

Spenderrichtungen

HERMES QL



nach links

HERMES QR



nach rechts

Deckel

HERMES Q2, Q4, Q6.3



bei Rollendurchmesser bis 205 mm

Anwendungsbeispiele

Leiterplattenkennzeichnung



Verpackungskennzeichnung



Behälterkennzeichnung



Details



1 Bedienfeld

Intuitive und einfache Bedienung mit selbsterklärenden Symbolen zur Konfiguration der Geräteeinstellungen

2 Transferfolienhalter

Die dreiteiligen Spannachsen erlauben einen schnellen und einfachen Transferfolienwechsel.

3 Stabiles Metallgehäuse

aus Aluminiumguss. An ihm sind alle Baugruppen montiert.

4 Montage Applikatoren

Sie werden an Scharnierbolzen montiert und sind beim Materialwechsel und für die Wartung abschwenkbar.

5 Andruckstößel

Ein Stößel ist an der Innenseite fest montiert. Ein zweiter Stößel wird so weit in Richtung Etikettenrand positioniert, bis ein gutes Druckbild gewährleistet ist.

6 Druckkopf

Alle Druckköpfe sind bei gleicher Breite beliebig austauschbar. Sie können mit wenigen Handgriffen gewechselt werden.

7 Sparautomatik für Transferfolien (Option)

Während des Etikettentransports wird der Druckkopf abgehoben und die Transferfolie wird gestoppt.

8 Druckwalze ausbauen

Zur Reinigung oder zum Wechseln bei Verschleiß, ist die Druckwalze einfach aus- und einzubauen.

9 Spendekante abschwenkbar

für ein besseres Spendeverhalten bei der Etikettierung von Verpackungen

10 Etikettenabwickler

Durch den Pendelarm und eine integrierte Bremse werden die Etiketten mit gleichbleibender Kraft abgewickelt.

11 Trägerbandaufwickler

Das Trägerband wird nach dem Abspenden der Etiketten komplett aufgewickelt. Die dreiteilige Spannachse ermöglicht ein einfaches Einlegen und Entnehmen des Trägerbands.

12 Zugsystem

Das Trägermaterial ist zwischen Zugwalze und Andruckrolle eingespannt. Durch den synchronen Transport mit der Druckwalze werden die Etiketten gespendet. Bei einer Etikettenhöhe ab 150 mm oder beim Etikettieren mit dem Spendemodul 5114/16 ist eine Stahlwalze erforderlich.

13 Etikettenlichtschranke

Mit dem Durchlicht- oder Reflexsensor wird der Eindruck im Etikett präzise positioniert und das Materialende erkannt.

Eindruckgenauigkeit







Je kleiner das Etikett, desto höher ist die Anforderung an die Eindruckgenauigkeit. Mit der einstellbaren Schlupfkorrektur kann der Druckversatz bis $\pm 0,2$ mm reduziert werden.

Bedienfeld

Intuitive und einfache Bedienung mit selbsterklärenden Symbolen zur Konfiguration der Geräteeinstellungen

- 1 **LED-Anzeige:** Netz EIN
- 2 **Statusleiste:** Datenempfang, Datenstrom aufzeichnen, Transferfolie Vorwarnung, SD-Speicherkarte / USB-Speicherstick gesteckt, Bluetooth, WLAN, Ethernet, USB Slave, Uhrzeit
- 3 **Druckerstatus:** Bereit, Pause, Anzahl gedruckte Etiketten pro Druckauftrag, Etikett in Spendeponition, Warten auf externen Start
- 4 **USB-Steckplatz** für den Service Key oder Speicherstick, um Daten in den IFFS-Speicher zu laden

5 Bedienung

-  Drucken und Etikettieren in Einzelschritten
-  Sprung ins Menü
-  Wiederholdruck letztes Etikett
-  Unterbrechung und Fortsetzung des Druckauftrags
-  Abbruch und Löschen aller Druckaufträge
-  Etikettenvorschub



Einstellmöglichkeiten



Druckparameter



Druckoffset Y

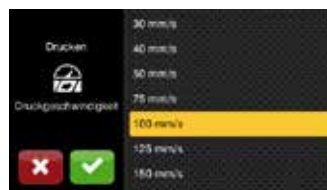

Druckgeschwindigkeiten

Entsprechend der Einbaulage erfolgt die Darstellung im Landscape- oder Porträtmodus.



Drucker um 90° gedreht



Videoanleitungen

Externes Bedienfeld

mit gleicher Funktionalität wie am Drucker

Darstellung im Landscape- oder Porträtmodus

Die Bedienung kann beliebig am externen Bedienfeld oder am Druckerbedienfeld vorgenommen werden.

Druckeranschluss: USB 2.0 Hi-Speed Device

- 1 **LED-Anzeige:** Netz EIN
- 2 **USB-Steckplatz** für den Service Key oder Speicherstick, um Daten in den IFFS-Speicher zu laden
- 3 **Anschlusskabel USB**, Längen 1,8 bis 16 m
Bei einer Länge ab 3 m nur spezifizierte Kabel verwenden.
Abmessungen siehe Montageanleitung



Druckköpfe



Alle Druckköpfe sind bei gleicher Breite beliebig austauschbar. Sie werden von der CPU automatisch erkannt und kalibriert. Der Druckabstand zur Anlegekante ist justierbar.

Wichtige Daten wie Laufleistung, maximale Betriebstemperatur und Heizenergie werden direkt im Druckkopf gespeichert. Die Werte können im Werk ausgelesen werden.

Druckköpfe für HERMES Q2, HERMES Q4 - 300, 600 dpi
mit randscharfem Druckbild
für Typenschilder mit kleinen Schriften, Grafiken
zur Beschriftung von Materialien mit hohem Energiebedarf

Druckköpfe für HERMES Q4.3, HERMES Q6.3 - 200, 300 dpi
langlebig; für raue Umgebung und Thermoindirektdruck

Druckwalzen



Zwei Materialtypen:

Druckwalzen DR

Gummierung: synthetischer Kautschuk
Sie sind für hohe Eindruckgenauigkeit geeignet und werden standardmäßig geliefert.

Druckwalzen DRS

Gummierung: Silikon
Sie besitzen eine besonders lange Lebensdauer bei höherer Eindrucktoleranz.

Schnittstellen



- 1 für **SD-Speicherkarte**
- 2 **2 x USB Host** für Service Key, USB-Speicherstick, Tastatur, Barcodescanner, USB-Bluetooth-Adapter, USB-WLAN-Stick, Meldeleuchte, externes Bedienfeld
- 3 **USB 2.0 Hi-Speed Device** für PC-Anschluss
- 4 **Ethernet 10/100 Mbit/s**
- 5 **RS232C** 1.200 bis 230.400 Baud/8 Bit
- 6 **Digitale I/O-Schnittstelle**; 25-polige SUB-D-Buchsenleiste konform zu IEC/EN 61131-2, Typ 1+3; alle Ein- und Ausgänge mit galvanischer Trennung und Verpolungsschutz, Ausgänge zusätzlich kurzschlussfest

Eingänge PNP

Start Drucken oder Etikettieren
Drucke erstes Etikett
Druckwiederholung
Druckauftrag löschen
Etikett abgenommen
Stopp Drucken oder Etikettieren
Etikettenvorschub
Etikett 90° drehen für Appl. 4214
Pause
Reset

Ausgänge PNP, NPN

Betriebsbereitschaft
Druckdaten vorhanden
Grundstellung / obere Endlage
Papiertransport EIN
Etikett in Spendeposition
Etikettierposition / untere Endlage
Vorwarnung Transferfolienende
Vorwarnung Etikettenende
Transferfolienende und/oder
Etikettenende
Sammelfehler

Zubehör:

- 7 **2-Port Ethernet Switch 10/100 Mbit/s**

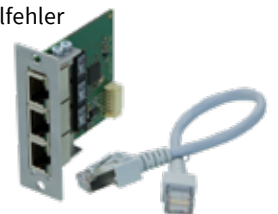

Technische Daten

● typisch ■ Standard □ Option

Etikettendrucker		Typ	HERMES Q2		HERMES Q4.3		HERMES Q4		HERMES Q6.3	
Druckprinzip	Thermotransfer		●	●	●	●	●	●	●	●
	Thermodirekt		-	-	●	●	-	-	●	●
Druckauflösung	dpi		300	600	200	300	300	600	200	300
Druckgeschwindigkeit	bis mm/s		300	150	300	300	300	150	250	250
Druckbreite	bis mm		56,9	54,1	104	108,4	105,7	105,7	168	162,6
Spenderichtung			L nach links oder R nach rechts							
Druckabstand zur Anlegekante	mm		1	1	1	1	1	1	1	1
	mit Sparautomatik L/R mm		-	-	2,2/1,6	0/-0,7	1/1	1/1	0,2/0,2	2,9/2,9
Material										
Etiketten			Papier, PET, PE, PP, PI, PVC, PU, Acrylat, Tyvec							
	auf Rolle		●		●		●		●	
	auf Spule		●		-		-		-	
Etiketten ¹⁾	Breite	mm	4 - 58		10 - 114		10 - 114		46 - 174	
	Höhe	ab mm	3		4		4		6	
	Dicke	bis mm	0,60		0,60		0,60		0,60	
Trägermaterial	Breite Rolle	mm	24 - 62		24 - 118		24 - 118		50 - 178	
	Breite ²⁾ Spule oder Rolle	mm	10 - 24		-		10 - 24		-	
	Dicke	bis mm	0,16		0,16		0,16		0,16	
Rollenabwickler	Außendurchmesser Rolle	bis mm	205 / 305		205 / 305		205 / 305		205 / 305	
		Spule bis mm	205		-		-		-	
	Kerndurchmesser	mm	76							
	Wicklung		außen oder innen							
Rollenaufwickler	Außendurchmesser	bis mm	155 / 205							
	Kerndurchmesser	mm	76							
Transferfolie ³⁾	Farbseite		außen oder innen							
	Rollendurchmesser	bis mm	90							
	Kerndurchmesser	mm	25,4							
	Lauflänge	bis m	600							
	Breite	mm	25 - 67		25 - 114		25 - 114		50 - 170	
	Sparautomatik		-		□		□		□	
Druckermaße und -gewichte										
Breite	mm		207		260		260		320	
Höhe	bei Rolle Durchmesser 205 / 305 mm		400 / 430							
Tiefe	bei Rolle Durchmesser 205 / 305 mm		400 / 500							
Gewicht	bei Rolle Durchmesser 205 / 305 ca. kg		15 / 16		16 / 17		16 / 17		20	
Etikettensensor mit Positionsanzeige										
Durchlichtsensor	für		Etiketten, Stanz- oder Druckmarken und Materialende							
Reflexsensor	von unten	für	Druckmarken bei nicht durchscheinenden Trägermaterialien und Materialende							
Abstand Sensor zur Anlegekante	mm		2 - 26		2 - 60		2 - 60		2 - 60	
Materialdurchlasshöhe	mm		2							
Elektronik										
Prozessor 32 Bit Taktrate	MHz		800							
Arbeitsspeicher (RAM)	MB		256							
Datenspeicher (IFFS)	MB		50							
Steckplatz für SD-Speicherkarte (SDHC, SDXC)			■							
Batterie für Uhrzeit und Datum, Echtzeituhr			■							
Datenspeicher bei Netzabschaltung (z. B. Seriennummern)			■							
Schnittstellen										
RS232C 1.200 bis 230.400 Baud/8 Bit			■							
USB 2.0 Hi-Speed Device für PC-Anschluss			■							
Ethernet 10/100 Mbit/s			LPD, RawIP-Printing, SOAP-Webservice, OPC UA, WebDAV DHCP, HTTP/HTTPS, FTP/FTPS, TIME, NTP, Zeroconf, SNMP, SMTP, VNC							
1 x USB Host am Bedienfeld	für		Service Key, USB-Speicherstick, USB-WLAN-Stick, USB-Bluetooth-Adapter							
2 x USB Host auf der Rückseite	für		Tastatur, Barcodescanner, USB-Speicherstick, Meldeleuchte, USB-WLAN-Stick, USB-WLAN-Stick mit Stabantenne, USB-Bluetooth-Adapter, externes Bedienfeld							
Peripherieanschluss USB Host, 24 VDC			■							
Digitale I/O-Schnittstelle mit 10 Ein- und 11 Ausgängen			■							
2-Port Ethernet Switch 10/100 Mbit/s			□							

¹⁾ Bei kleinen Etiketten, dünnem Material oder starkem Kleber kann es Einschränkungen geben. Kritische Anwendungen sind zu testen.

²⁾ Abstandshalter für Etikettenabwickler und Trägerbandaufwickler um das Transferband mittig über den Etiketten zu führen.

³⁾ Die Transferfolie muss mindestens der Breite des Trägermaterials entsprechen.

Technische Daten

■ Standard □ Option

Betriebsdaten		
Spannung	100-240 VAC, 50/60 Hz, PFC	
Leistungsaufnahme	Standby <10 W / typisch 150 W / maximal 300 W	
Temperatur / Betrieb	+5 - 40°C / 10 - 85 %, nicht kondensierend	
Luftfeuchtigkeit Lager	0 - 60°C / 20 - 85 %, nicht kondensierend	
Transport	-25 - 60°C / 20 - 85 %, nicht kondensierend	
Zulassungen	CE, FCC Class A, ICES-3	
in Vorbereitung	cULus, CB, CCC	
Bedienfeld		
Touchscreen LCD-Farbdisplay	Bilddiagonale	" 4,3
	Auflösung Breite x Höhe	px 480 x 272
Einstellungen		
Drucken	Region:	
Etiketten	- Sprache	
Transferfolie	- Land	
Spenden	- Tastatur	
Etikettieren	- Zeitzone	
Schnittstellen	Zeit	
Fehler	Anzeige:	
	- Helligkeit	
	- Energiesparmodus	
	- Orientierung	
	Interpreter	
Statusleiste		
Datenempfang	Bluetooth	
Datenstrom aufzeichnen	WLAN	
Transferfolie Vorwarnung	Ethernet	
SD-Speicherkarte gesteckt	USB Slave	
USB-Speicherstick gesteckt	Uhrzeit	
Überwachungen		
Transferfolie Wickelrichtung	Andruckrolle offen	
Vorwarnung	Peripheriefehler	
Ende		
Etiketten Vorwarnung		
Ende		
Druckkopf Spannung		
Temperatur		
offen		
Testeinrichtungen		
Systemdiagnose bei	Einschalten, inklusive Druckkopferkennung	
Infoanzeige, Testausdruck, Analyse	Statusausdruck	Testgitter
	Schriftenliste	Etikettenprofil
	Geräteliste	Ereignisliste
	WLAN-Status	Monitormodus
	Druckdaten auf Speicherkarte aufzeichnen	
Statusmeldungen	- Ausdruck zu Geräteeinstellungen, wie z. B. Drucklängen- und Betriebsstundenzähler - Abfrage Gerätestatus per Softwarebefehl - Anzeigen im Display wie z. B. Netzwerkfehler, kein Link, Barcodefehler, Peripheriefehler etc.	
Schriften		
Schriftarten intern vorhanden	5 Bitmap-Fonts: 12 x 12 Punkte 16 x 16 Punkte 16 x 32 Punkte OCR-A OCR-B	7 Vektor-Fonts: AR Heiti Medium GB-Mono CG Triumvirate Condensed Bold Garuda HanWangHeiLight Monospace 821 Swiss 721 Regular and Bold
speicherbar	TrueType-Fonts	
Zeichensätze	Windows-1250 bis -1257 DOS 437, 737, 775, 850, 852, 857, 862, 864, 866, 869 EBCDIC 500 ISO 8859-1 bis -10 und -13 bis -16 WinOEM 720 UTF-8 MacRoman DEC MCS KOI8-R	
	westeuropäisch osteuropäisch Chinesisch vereinfacht Chinesisch traditionell Thai	kyrillisch Griechisch Latein Hebräisch Arabisch

Schriften		
Bitmap-Fonts	Größe in Breite und Höhe 1-3 mm Vergrößerungsfaktor 2 bis 10 Ausrichtung 0°, 90°, 180°, 270°	
Vektor-/ TrueType-Fonts	Größe in Breite und Höhe 0,9-128 mm Vergrößerungsfaktor stufenlos Ausrichtung 360° in Schritten von 1°	
Schriftschnitte	Fett, kursiv, unterstrichen, outline, invers - abhängig von den Schriftarten	
Zeichenabstand	variabel oder Monospace für feste Zeichenabstände	
Grafiken		
Grafikelemente	Linien, Pfeile, Rechtecke, Kreise, Ellipsen - gefüllt und gefüllt mit Verlauf	
Grafikformate	PCX, IMG, BMP, TIF, MAC, GIF, PNG	
Barcodes		
Linear	Code 39, Code 93 Code 39 Full ASCII Code 128 A, B, C EAN 8, 13 EAN/UCC 128/GS1-128 EAN/UPC Appendix 2 EAN/UPC Appendix 5 FIM HIBC	Interleaved 2/5 Ident- und Leitcode der Deutschen Post AG Codabar JAN 8, 13 MSI Plessey Postnet RSS 14 UPC A, E, E0
2D und Stacked	DataMatrix DataMatrix Rectangle Extension QR-Code Micro QR-Code GS1 QR-Code GS1 DataMatrix PDF 417 Micro PDF 417 UPS MaxiCode GS1 DataBar Aztec Codablock F Dotcode RSS 14 truncated, limited, stacked, stacked omni-directional	Alle Codes sind in Höhe, Modulbreite und Ratio variabel; Ausrichtung 0°, 90°, 180°, 270° wahlweise Prüfziffer, Klarschriftausdruck und Start/Stop-Code abhängig vom Codetyp
Software		
Etikettensoftware	cablabel S3 Lite cablabel S3 Viewer cablabel S3 Pro cablabel S3 Print	■ ■ □ □
Lauffähig auch mit	CODESOFT NiceLabel BarTender	
Stand-alone-Betrieb		■
WHQL-zertifizierte Windows-Druckertreiber für	Windows Vista Windows 7 Windows 8 Windows 8.1 Windows 10	Server 2008 Server 2008 R2 Server 2012 Server 2012 R2 Server 2016 Server 2019
Apple Mac OS X-Druckertreiber	ab Version 10.6	■
Linux-Druckertreiber	ab CUPS 1.2	■
Programmierung	Druckersprache JScript abc Basic Compiler	■ ■
Integration	SAP Database Connector	■ ■
Emulation	ZPL (Datenstrom ist vorab zu testen.)	□
Verwaltung	Druckerüberwachung Konfiguration im Intranet und Internet Network Manager (in Vorbereitung)	■ ■ ■

cab verwendet Freie und Open Source Software in den Produkten. Informationen unter www.cab.de/opensource

Etikettensoftware cablabel S3

Gestalten, drucken, verwalten

cablabel S3 erschließt die volle Leistungsfähigkeit der cab Geräte. Zunächst ist das Etikett zu gestalten. Durch den modularen Aufbau kann cablabel S3 schrittweise an Bedürfnisse angepasst werden. Um Funktionen wie die native Programmierung mit JScript zu unterstützen, sind Elemente wie der JScript-Viewer als Plugin eingebunden. Die Designeroberfläche und der JScript-Code werden live abgeglichen. Sonderfunktionen wie der Database Connector oder Barcodeprüfgeräte können integriert werden.



Weitere Informationen unter
www.cab.de/cablabel



Stand-alone-Druck

Dieser Betriebsmodus ist die Fähigkeit des Druckers, Etiketten aufzurufen und zu drucken, auch wenn er vom Hostsystem getrennt ist.

Das Etikettenlayout wird mit einer Etikettensoftware wie der cablabel S3 oder durch Direktprogrammierung mit einem Texteditor am PC erstellt. Etikettenformate, Text- und Grafikdaten sowie Datenbankinhalte werden auf einer Speicherkarte, einem USB-Speicherstick oder dem internen Datenspeicher IFFS abgelegt.

Lediglich die variablen Daten werden über Tastatur, Barcode-scanner, Wiegesysteme oder sonstige Hostrechner an den Drucker gesendet und/oder mit dem Database Connector vom Host abgerufen und ausgedruckt.



OPC UA

Die cab Drucker der aktuellen Generation sind vorbereitet für die Interaktion mit Maschinen und Komponenten unterschiedlicher Hersteller in Industrieanlagen.

Ein OPC UA-Server und -Client ist in die Firmware integriert.

Der Server ermöglicht die Konfiguration und Überwachung des Druckers und die Aufbereitung von dynamischen Druckdaten über eine definierte Programmierschnittstelle.

Mit dem integrierten Client können direkt Datenfelder von anderen OPC UA-fähigen Maschinen ausgelesen und auf dem Etikett platziert werden, ohne die Notwendigkeit einer zusätzlichen Softwarekomponente.



Druckersteuerung

Treiber

Für die Ansteuerung mit einer anderen Software als cablabel S3 bietet cab Treiber in 32 / 64 Bit für Betriebssysteme ab Windows Vista, Mac OS 10.6 und Linux mit CUPS 1.2.



Windows¹⁾-Treiber

cab Druckertreiber sind WHQL-zertifiziert. Sie garantieren höchste Stabilität auf dem Windows-Betriebssystem.



Mac OS X²⁾-Treiber

cab bietet auf CUPS basierende Druckertreiber für Programme unter Mac OS X an.



Linux-Treiber³⁾

Linux-Treiber basieren auf CUPS.

Treiber sind auf der DVD im Beipack des Druckers und zum kostenlosen Download unter www.cab.de/support verfügbar.

Programmierung



JScript

Für die Steuerung des Druckers hat cab die Embedded-Programmiersprache JScript entwickelt. Anleitung zum kostenlosen Download unter www.cab.de/programmierung



abc Basic Compiler

Zusätzlich zu JScript und als integraler Firmwarebestandteil erlaubt er die erweiterte Programmierung des Druckers, bevor die Daten an die Druckaufbereitung übermittelt werden. Es lassen sich zum Beispiel fremde Druckersprachen ersetzen, ohne auf die bestehende Druckanwendung eingreifen zu müssen. Außerdem können Daten aus anderen Systemen, zum Beispiel einer Waage, einem Barcodescanner oder einer SPS, übernommen werden.

Integration



Printer-Vendor-Programm

Als Partner im SAP⁴⁾ Printer-Vendor-Programm hat cab die Replace-Methode entwickelt, um cab Drucker einfach mit SAPScript aus SAP R/3 anzusteuern. Das Hostsystem sendet nur die variablen Daten an den Drucker. Dieser legt die Bilder und Schriften, die zuvor im lokalen Speicher (IFFS, Speicherkarte etc.) heruntergeladen wurden, zusammen.

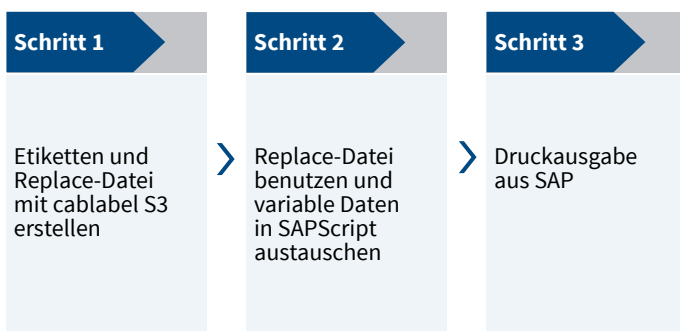

¹⁾ Windows ist ein eingetragenes Warenzeichen der Microsoft Corporation

²⁾ MAC OS X ist ein eingetragenes Warenzeichen der Apple Computer, Inc.

³⁾ für die Geräteserien SQUIX, MACH 4S, EOS, HERMES Q, PX, PX Q

⁴⁾ SAP sowie die dazugehörigen Logos sind Marken oder eingetragene Marken der SAP SE

Druckerverwaltung



Konfiguration im Intranet und Internet

Der im Drucker integrierte HTTP- und FTP-Server ermöglicht über Standardprogramme wie Webbrowser oder FTP-Clients die Überwachung und Konfiguration des Druckers, das Firmware-update und die Speicherkartenverwaltung. Per SNMP- und SMTP-Client werden via E-Mail oder SNMP-Datagramm Status-, Warn- und Fehlermeldungen an Administratoren oder Benutzer gesendet. Ein Timeserver synchronisiert die Uhrzeit und das Datum.



Network Manager in Vorbereitung

Es lässt sich eine Anzahl von Druckern gleichzeitig im Netzwerk verwalten. Die Überwachung, Konfiguration, Firmwareupdates, Speicherkartenverwaltung, Dateisynchronisation und PIN-Verwaltung wird von einem Ort aus unterstützt.



Database Connector

Druckern mit Netzwerkanschluss wird ermöglicht, Daten aus einer zentralen ODBC- oder OLEDB-fähigen Datenbank direkt abzufragen und im Etikett zu drucken. Der Drucker kann während des Druckvorgangs Daten in die Datenbank zurückschreiben.



Applikatoren



Die HERMES Q sind für das automatische Drucken und Etikettieren in Fertigungslinien konzipiert. Verschiedene Applikatoren bringen das Etikett durch Anrollen, Anblasen oder Andrücken auf Produkte oder Verpackungen.

1 Lange Lebensdauer

Die Linearführung mit Kugelmutter ist präzise und verschleißarm.

2 Variable Produkthöhen

Mit dem Hubzylinder kann auf verschiedene Höhen etikettiert werden. Er ist standardmäßig in den Längen 200, 300 und 400 mm lieferbar. Weitere Längen auf Anfrage

3 Schutzabdeckung

Zylinder und Führung sind im Standard mit einer Abdeckung geschützt. Für Etikettierarbeitsplätze werden auf die Produktaufnahme angepasste Schutzabdeckungen angeboten.

4 Hohe Prozesssicherheit

Stütz- und Ansaugluft sowie die Hubgeschwindigkeit sind einstellbar. Die Überwachung erfolgt über Sensoren.

5 Echtzeitetikettierung

Applikatoren für kleine und große Etiketten; Es können Etiketten mit einer Höhe von 4 bis 250 mm und einer Breite von 4 bis 174 mm verarbeitet werden.



Druckminderventil

Damit wird der Anpressdruck des Hubzylinders auf das Produkt reduziert.

6 Abschwengbarer Applikator

Der Zugang zur Druckmechanik bei Materialwechsel oder Wartung ist schnell und einfach.

Übersicht Applikatoren und Übergabemodule

		HERMES Q																
Applikatoren		2	4	6.3														
		Bestellcode			Seite	11	11	12	61	21	88	32	32	41	51	-	-	90
Produktkennzeichnung	Schwenkapplikator	3214	3214		14	-	F	F	F	<input type="checkbox"/>	-	-	-	-	-	-	-	-
	Hubapplikator	4114	4114		15/16	-	F	F	F	<input type="checkbox"/>	<input type="checkbox"/>	-	-	-	-	-	-	-
				4116		15/16	-	F	F	F	-	<input type="checkbox"/>	-	-	-	-	-	-
	Hub-Dreh-Applikator	4214	4214		17	-	F	F	F	<input type="checkbox"/>	-	-	-	-	-	-	-	-
	Hubapplikator	4414	4414		18	-	F	F	F	-	-	-	-	-	-	-	-	-
	Schwenk-Hub-Applikator	4514	4514		19	-	-	-	-	<input type="checkbox"/>	-	-	-	-	-	-	-	-
Fahnenapplikator		4712		20	-	-	-	-	-	<input type="checkbox"/>	-	-	-	-	-	-	-	
Verpackungskennzeichnung	Frontseitenapplikator		3014		21	-	<input type="checkbox"/>	-	-	<input type="checkbox"/>	-	-	<input type="checkbox"/>	-	-	-	-	-
				3016		21	-	<input type="checkbox"/>	-	-	-	-	<input type="checkbox"/>	-	-	-	-	-
	Hubapplikator		4014		22/23	<input type="checkbox"/>	F	-	-	<input type="checkbox"/>	-	<input type="checkbox"/>	<input type="checkbox"/>	<input type="checkbox"/>	<input type="checkbox"/>	-	-	-
				4016		22/23	-	<input type="checkbox"/>	-	-	-	-	<input type="checkbox"/>	<input type="checkbox"/>	-	-	-	-
	Hub-Blas-Applikator		4614		24	-	-	-	-	<input type="checkbox"/>	-	-	-	-	-	-	-	-
	Spendemodul		5114	5116	25	-	-	-	-	-	-	-	-	-	-	<input type="checkbox"/>	-	-
	Saugbandapplikator		5314	5316	26	-	-	-	-	-	-	-	-	-	-	-	-	<input type="checkbox"/>
		5414	5416	26	-	-	-	-	-	-	-	-	-	-	-	-	-	-
Blasbox		6114		27	-	-	-	-	-	-	-	-	-	-	-	-	-	<input type="checkbox"/>

Etikettenübergabe mit
 Universalstempel
 Druckstempel
 Druckstempel mit Dämpfungsbilag
 Druckstempel mit Etikettenanschlag
 Blasstempel
 Formstempel
 Universalstempel
 Druckstempel gefedert
 Anrollstempel gefedert
 Übereckstempel
 Spendemodul
 Saugband
 Schablone

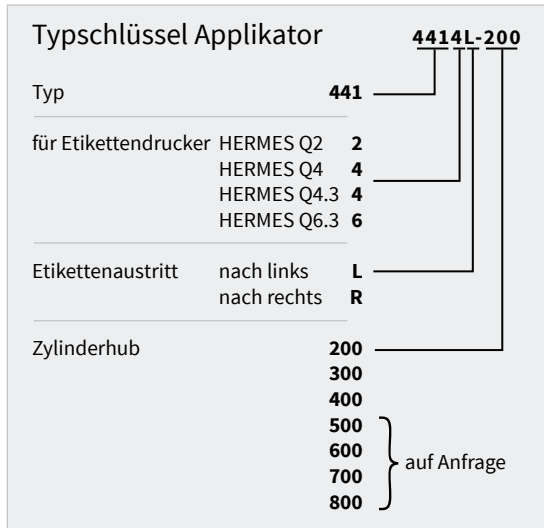

F Erlaubt das Eintauchen des Druckstempels in die Oberfläche im Bereich des Etiketts.

Genauere Eintauchtiefen siehe technische Daten der Applikatoren

Ist beim Applikator die Eintauchtiefe größer als 25 mm, muss der Deckel des HERMES Q angepasst werden.

Produktkennzeichnung

Schwenkapplikator 3214

für präzises Etikettieren in Echtzeit von sehr kleinen bis mittelgroßen Etiketten. Die Etikettierung erfolgt bevorzugt seitlich auf das Produkt.

Der Stempel ist vor der Spendeckante positioniert. Das Etikett wird während des Drucks übernommen. Ein Drehzylinder schwenkt in die Etikettierposition. Mit dem Hubzylinder wird das Etikett auf das Produkt abgesetzt. Der Drehwinkel und der Linearhub sind einstellbar.

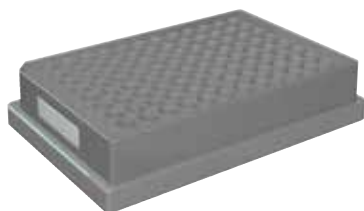

Zubehör

5.13 Blasrohr

5.14 Druckluftwartungseinheit



Druckstempel

Etiketten werden präzise auf ebene Flächen, auch vertieft, angedrückt.

Druckstempel mit Dämpfungselag

Bei harten Oberflächen dient der Belag zusätzlich zur Geräuschkämpfung. Die Verwendung ist ebenfalls vorteilhaft bei rauen Strukturen oder geringen Unebenheiten.

Druckstempel mit Etikettenanschlag

Bei kleinen Etiketten gewährleistet der Anschlag eine sehr genaue Positionierung auf das Produkt.

Blasstempel

für empfindliche Oberflächen oder wenn das Produkt in Bewegung ist. Die Etiketten werden durch einen Luftstoß auf das Produkt angeblasen. Der Abstand von 5 bis 10 mm zur Produktoberfläche wird mit einem Anschlag am Hubzylinder eingestellt.

			Druckstempel	Druckstempel mit Dämpfungselag	Druckstempel mit Etikettenanschlag	Blasstempel
Technische Daten			3214 L/R 11 F	3214 L/R 12 F	3214 L/R 61 F	3214 L/R 2100
Etikettenbreite	HERMES Q2	mm	4 - 58	10 - 58	10 - 58	10 - 58
	HERMES Q4/Q4.3	mm	10 - 114	10 - 114	10 - 114	10 - 80
Etikettenhöhe	HERMES Q2	mm	5 - 80	8 - 80	5 - 80	10 - 80
	HERMES Q4/Q4.3	mm	8 - 80	8 - 80	8 - 80	10 - 80
Produkt während der Etikettierung	in Ruhe				■	
	in Bewegung		-	-	-	■
Etikettierung auf das Produkt	von der Seite				■	
Produkthöhe	fest				■	
Produktabstand zur Spendeckante	mm			250 - 280		
Horizontale Linearführung	mm			5 - 30		
Schwenkwinkel				45° - 95°		
Eintauchtiefe Stempel F	bis mm		30	30	30	-
Druckluft	bar			4,5		
Taktrate ¹⁾	ca. Etiketten/min			20		

¹⁾ Ermittelt bei Etikettenhöhe 40 mm, Druckgeschwindigkeit 100 mm/s

4.1



Produktkennzeichnung

Hubapplikatoren 4114, 4116

für präzises Etikettieren in Echtzeit von sehr kleinen bis mittelgroßen Etiketten. Die Etikettierung kann von allen Seiten vorgenommen werden.

Der Stempel ist vor der Spendeckante positioniert. Das Etikett wird während des Drucks übernommen. Ein Kurzhubzylinder fährt den Stempel horizontal in die Etikettierposition. Mit dem Hubzylinder wird das Etikett auf das Produkt abgesetzt. Die Länge des Hubzylinders bestimmt den maximalen Abstand von der Spendeckante zum Produkt.



Zubehör

- 5.13 **Blasrohr**
- 5.14 **Druckluftwartungseinheit**
- 5.17 **Druckminderventil**

4.2



Druckstempel

Etiketten werden präzise auf ebene Flächen, auch vertieft, angedrückt.

Druckstempel mit Dämpfungsbelag

Bei harten Oberflächen dient der Belag zusätzlich zur Geräuschkämpfung. Die Verwendung ist ebenfalls vorteilhaft bei rauen Strukturen oder geringen Unebenheiten.

Druckstempel mit Etikettenanschlag

Bei kleinen Etiketten gewährleistet der Anschlag eine sehr genaue Positionierung auf das Produkt.

Blasstempel

für empfindliche Oberflächen oder wenn das Produkt in Bewegung ist. Die Etiketten werden durch einen Luftstoß auf das Produkt angeblasen. Der Abstand von 5 bis 10 mm zur Produktoberfläche wird mit einem Anschlag am Hubzylinder eingestellt.

			Druckstempel	Druckstempel mit Dämpfungsbelag	Druckstempel mit Etikettenanschlag	Blasstempel
Technische Daten			4114, 4116 L/R 11 F	4114, 4116 L/R 12 F	4114, 4116 L/R 61 F	4114 L/R 2100
Etikettenbreite	HERMES Q2	mm	4 - 58	10 - 58	10 - 58	10 - 58
	HERMES Q4/Q4.3	mm	10 - 114	10 - 114	10 - 114	10 - 114
	HERMES Q6.3	mm	50 - 174	50 - 174	50 - 174	-
Etikettenhöhe	HERMES Q2	mm	4 - 80	8 - 80	4 - 80	10 - 80
	HERMES Q4/Q4.3	mm	8 - 80	8 - 80	8 - 80	10 - 80
	HERMES Q6.3	mm	8 - 80	8 - 80	8 - 80	-
Produkt während der Etikettierung	in Ruhe				■	
	in Bewegung		-	-	-	■
Etikettierung auf das Produkt	von oben				■	
	von unten				■	
	von der Seite				■	
Produkthöhe	fest		-	-	-	■
	variabel		■	■	■	-
Horizontaler Kurzhubzylinder	mm			10		
Produktabstand zur Geräteunterkante bei Zylinderhub	200	bis mm	135	135	135	140
	300	bis mm	235	235	235	240
	400	bis mm	335	335	335	340
Eintauchtiefe Stempel F ¹⁾	bis mm	110	110	110	-	
Druckluft	bar			4,5		
Taktrate ²⁾	ca. Etiketten/min			30		

¹⁾ Wenn beim Applikator die Eintauchtiefe größer 25 mm ist, muss der Deckel des HERMES Q angepasst werden.

²⁾ Ermittelt bei 100 mm Hub unterhalb Gerät, Etikettenhöhe 40 mm, Druckgeschwindigkeit 100 mm/s

Produktkennzeichnung

Hubapplikatoren 4114, 4116

für präzises Etikettieren in Echtzeit von sehr kleinen bis mittelgroßen Etiketten. Die Etikettierung kann von allen Seiten vorgenommen werden.

Der Stempel ist vor der Spendeckante positioniert. Das Etikett wird während des Druckens übernommen. Ein Kurzhubzylinder fährt den Stempel horizontal in die Etikettierposition. Mit dem Hubzylinder wird das Etikett auf das Produkt abgesetzt. Die Länge des Hubzylinders bestimmt den maximalen Abstand von der Spendeckante zum Produkt.

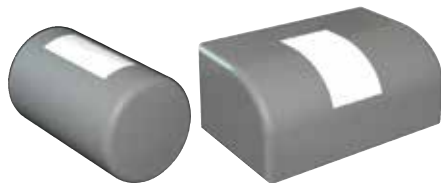

Zubehör

- 5.13 **Blasrohr**
- 5.14 **Druckluftwartungseinheit**
- 5.17 **Druckminderventil**

4.2



Formstempel

Etiketten werden präzise auf zylindrische Körper, schräg stehende oder gewölbte Flächen etikettiert. Um bei sehr glatten und ebenen Oberflächen eine Blasenbildung zu verhindern, werden gewölbte Formstempel verwendet. Bei zylindrischen Körpern ist eine Umschlingung der Etiketten bis 200° möglich.

Technische Daten			Formstempel 4114, 4116 L/R 8800	
Etikettenbreite	HERMES Q2	mm	10 - 58	
	HERMES Q4/Q4.3	mm	10 - 114	
	HERMES Q6.3	mm	50 - 174	
Etikettenhöhe		mm	8 - 80	
Produkt während der Etikettierung		in Ruhe	■	
Etikettierung auf das Produkt		von oben	■	
		von unten	■	
		von der Seite	■	
Produktgröße		variabel	■	
Horizontaler Kurzhubzylinder		mm	10	
Produktabstand zur Geräteunterkante bei Zylinderhub	200	bis mm	135	
	300	bis mm	235	
	400	bis mm	335	
Druckluft		bar	4,5	
Taktrate ¹⁾		ca. Etiketten/min	20	

¹⁾ Ermittelt bei 100 mm Hub unterhalb Gerät, Etikettenhöhe 40 mm, Druckgeschwindigkeit 100 mm/s
Wenn die Formstempelhöhe größer 25 mm ist, muss der Deckel des HERMES Q angepasst werden.

Produktkennzeichnung

Hub-Dreh-Applikator 4214

für präzises Etikettieren in Echtzeit von sehr kleinen bis mittelgroßen Etiketten bei schwierigen Einbausituationen. Die Etikettierung kann von allen Seiten vorgenommen werden.

Der Stempel ist vor der Spendeckante positioniert. Das Etikett wird während des Drucks übernommen. Ein Drehzylinder schwenkt den Stempel horizontal bis zu 180° in die Etikettierposition. Mit dem Hubzylinder wird das Etikett auf das Produkt abgesetzt. Die Länge des Hubzylinders bestimmt den maximalen Abstand von der Spendeckante zum Produkt.



Zubehör

5.13 **Blasrohr**

5.14 **Druckluftwartungseinheit**

5.17 **Druckminderventil**

4.3



Druckstempel

Etiketten werden präzise auf ebene Flächen, auch vertieft, angedrückt.

Druckstempel mit Dämpfungselag

Bei harten Oberflächen dient der Belag zusätzlich zur Geräuschkämpfung. Die Verwendung ist ebenfalls vorteilhaft bei rauen Strukturen oder geringen Unebenheiten.

Druckstempel mit Etikettenanschlag

Bei kleinen Etiketten gewährleistet der Anschlag eine sehr genaue Positionierung auf das Produkt.

Blasstempel

für empfindliche Oberflächen oder wenn das Produkt in Bewegung ist. Die Etiketten werden durch einen Luftstoß auf das Produkt angeblasen. Der Abstand von 5 bis 10 mm zur Produktoberfläche wird mit einem Anschlag am Hubzylinder eingestellt.

			Druckstempel	Druckstempel mit Dämpfungselag	Druckstempel mit Etikettenanschlag	Blasstempel
Technische Daten			4214 L/R 11 F	4214 L/R 12 F	4214 L/R 61 F	4214 L/R 2100
Etikettenbreite	HERMES Q2	mm	4 - 58	10 - 58	10 - 58	10 - 58
	HERMES Q4/Q4.3	mm	10 - 80			
Etikettenhöhe	HERMES Q2	mm	4 - 40	8 - 40	4 - 40	10 - 40
	HERMES Q4/Q4.3	mm	8 - 40	8 - 40	8 - 40	10 - 40
Produkt während der Etikettierung	in Ruhe				■	
	in Bewegung		-	-	-	■
Etikettierung auf das Produkt	von oben				■	
	von unten				■	
	von der Seite				■	
Produkthöhe	fest		-	-	-	■
	variabel		■	■	■	-
Horizontaler Drehwinkel	90°, 0° 180° bis 15 mm Etikettenhöhe				■	
Produktabstand zur Geräteunterkante bei Zylinderhub	200	bis mm	135	135	135	140
	300	bis mm	235	235	235	240
	400	bis mm	335	335	335	340
Eintauchtiefe Stempel F ¹⁾	bis mm	65	65	65	-	
Druckluft	bar	4,5				
Taktrate ²⁾	ca. Etiketten/min	20				

¹⁾ Wenn beim Applikator die Eintauchtiefe größer 25 mm ist, muss der Deckel des HERMES Q angepasst werden.

²⁾ Ermittelt bei 100 mm Hub unterhalb Gerät, Etikettenhöhe 40 mm, Druckgeschwindigkeit 100 mm/s

Produktkennzeichnung

Hubapplikator 4414

für sehr präzises Etikettieren in Echtzeit von sehr kleinen bis mittelgroßen Etiketten. Die genaue Position auf dem Produkt ist in x- und y-Richtung justierbar. Die Etikettierung kann von allen Seiten vorgenommen werden.

Der Stempel ist vor der Spendeckante positioniert. Das Etikett wird während des Drucks übernommen. Zwei Kurzhubzylinder positionieren den Stempel horizontal in die Etikettierposition. Mit dem Hubzylinder wird das Etikett auf das Produkt abgesetzt. Die Länge des Hubzylinders bestimmt den maximalen Abstand von der Spendeckante zum Produkt.



Zubehör

5.13 **Blasrohr**

5.14 **Druckluftwartungseinheit**

5.17 **Druckminderventil**



Druckstempel

Etiketten werden präzise auf ebene Flächen, auch vertieft, angedrückt.

4.4



Druckstempel mit Dämpfungsbela

Bei harten Oberflächen dient der Belag zusätzlich zur Geräuschdämpfung. Die Verwendung ist ebenfalls vorteilhaft bei rauen Strukturen oder geringen Unebenheiten.

Druckstempel mit Etikettenanschlag

Bei kleinen Etiketten gewährleistet der Anschlag eine sehr genaue Positionierung auf das Produkt.

			Druckstempel	Druckstempel mit Dämpfungsbela	Druckstempel mit Etikettenanschlag
			4414 L/R 11 F	4414 L/R 12 F	4414 L/R 61 F
Technische Daten	Etikettenbreite	HERMES Q2	4 - 58	10 - 58	10 - 58
		HERMES Q4/Q4.3		10 - 114	
Etikettenhöhe	HERMES Q2	4 - 80	8 - 80	4 - 80	
	HERMES Q4/Q4.3		8 - 80		
Produkt während der Etikettierung	in Ruhe		■		
Etikettierung auf das Produkt	von oben		■		
	von unten		■		
	von der Seite		■		
Produktgröße	variabel		■		
Horizontale Kurzhubzylinder	x-Richtung	mm		3 - 7	
	y-Richtung	mm		11 - 15	
Produktabstand zur Geräteunterkante bei Zylinderhub	200	bis mm		135	
	300	bis mm		235	
	400	bis mm		335	
Eintauchtiefe Stempel F ¹⁾	bis mm		90		
Druckluft	bar		4,5		
Taktrate ²⁾	ca. Etiketten/min		25		

¹⁾ Wenn beim Applikator die Eintauchtiefe größer 25 mm ist, muss der Deckel des HERMES Q angepasst werden.

²⁾ Ermittelt bei 100 mm Hub unterhalb Gerät, Etikettenhöhe 40 mm, Druckgeschwindigkeit 100 mm/s

Produktkennzeichnung

Schwenk-Hub-Applikator 4514

zum Etikettieren in Echtzeit an Innenflächen von Profilen und Röhren. Die genaue Position auf dem Produkt wird durch einen Anschlag am Hubzylinder eingestellt. Die Etikettierung kann von allen Seiten vorgenommen werden.

Der Stempel ist vor der Spendeckante positioniert. Das Etikett wird während des Druckens übernommen. Ein Drehzylinder schwenkt den Stempel in die Etikettierebene. Mit dem Hubzylinder wird das Etikett in die Etikettierposition geführt.



Zubehör

5.13 **Blasrohr**

5.14 **Druckluftwartungseinheit**

4.5



Blasstempel

Mit einem Abstand von 5 bis 10 mm zur Produktoberfläche werden die Etiketten durch einen Luftstoß auf das Produkt angeblasen.

Technische Daten			Blasstempel 4514 L/R 2100
Etikettenbreite	HERMES Q2	mm	10 - 58
	HERMES Q4/Q4.3	mm	10 - 80
Etikettenhöhe		mm	10 - 60
Produkt während der Etikettierung		in Ruhe	■
Etikettierung auf das Produkt		von oben	■
		von unten	■
		von der Seite	■
Produkthöhe		fest	■
Vertikaler Schwenkwinkel			120°
Abstand Unterkante Gerät bis Oberkante Etikett			
bei Zylinderhub 200		bis mm	150 ²⁾
300		bis mm	250 ²⁾
400		bis mm	350 ²⁾
Druckluft		bar	4,5
Taktrate ¹⁾		ca. Etiketten/min	20

¹⁾ Ermittelt bei 100 mm Hub unterhalb Gerät, Etikettenhöhe 40 mm, Druckgeschwindigkeit 100 mm/s

²⁾ abhängig von der Etikettenhöhe

Produktkennzeichnung

Fahnenapplikator 4712

für präzises Etikettieren in Echtzeit auf Rundmaterialien wie Kabel, Schläuche, Rohre etc. Die Etikettierung kann von allen Seiten vorgenommen werden.

Der Stempel ist vor der Spendeckante positioniert. Das Etikett wird während des Drucks übernommen. Ein Hubzylinder bringt es auf die Etikettierposition. Mit dem weiteren Zylinder wird das Etikett über eine Kurvensteuerung um das Rundmaterial geführt. Dabei wird es zuerst an den Enden präzise verklebt und erst anschließend an das Rundmaterial angepresst. Die Länge des Hubzylinders bestimmt den maximalen Abstand von der Spendeckante zum Produkt.

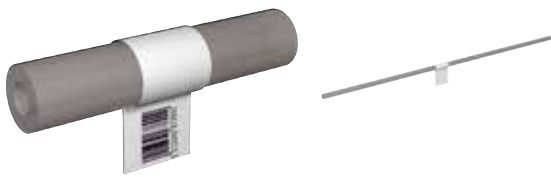

Zubehör

5.13 **Blasrohr**

5.14 **Druckluftwartungseinheit**

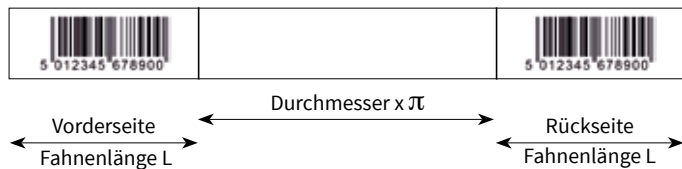

4.6

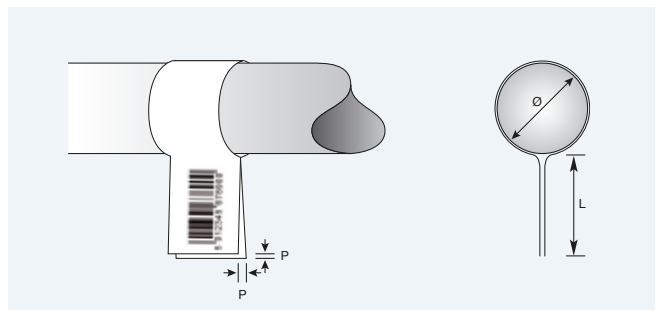

Separater Prospekt in Vorbereitung

Technische Daten		Formstempel
		4712 L 300
Etikettenbreite HERMES Q4L/Q4.3L	mm	60 - 100
Etikettenhöhe	mm	10 - 50
Durchmesser	mm	3 - 16
Produkt während der Etikettierung	in Ruhe	■
Etikettierung auf das Produkt	von oben	■
	von unten	■
	vertikal gedreht	0 - 180° im Uhrzeigersinn; andere auf Anfrage
	von der Seite	■
Produkthöhe	fest	■
Produktabstand zur Geräteunterkante	min. mm	70
	bis mm	260
Eintauchtiefe Zange	mm	55
Versatz P	bis mm	1,0 ²⁾
Druckluft	bar	4,5
Taktrate nur Drucken u. Etikettieren ¹⁾	ca. Etiketten/Min.	15

¹⁾ Ermittelt bei Druckgeschwindigkeit 100 mm/s

²⁾ abhängig von der Etikettenqualität

Verpackungskennzeichnung

Frontseitenapplikatoren 3014, 3016

für das Etikettieren in Echtzeit auf Verpackungen im Durchlauf. Die Etiketten werden bevorzugt auf der Front- oder Rückseite aufgebracht. Eine Etikettierung von oben oder von der Seite ist möglich.

Der Stempel ist vor der Spendeckante positioniert. Das Etikett wird während des Druckens übernommen. Mit dem Drehzylinder wird das Etikett auf die Verpackung abgesetzt. Ein Sensor erkennt die Verpackung. Dieser steuert nach dem Etikettiervorgang den Schwenkhebel und Stempel in seine Ausgangslage.



Zubehör

5.13 Blasrohr

5.14 Druckluftwartungseinheit

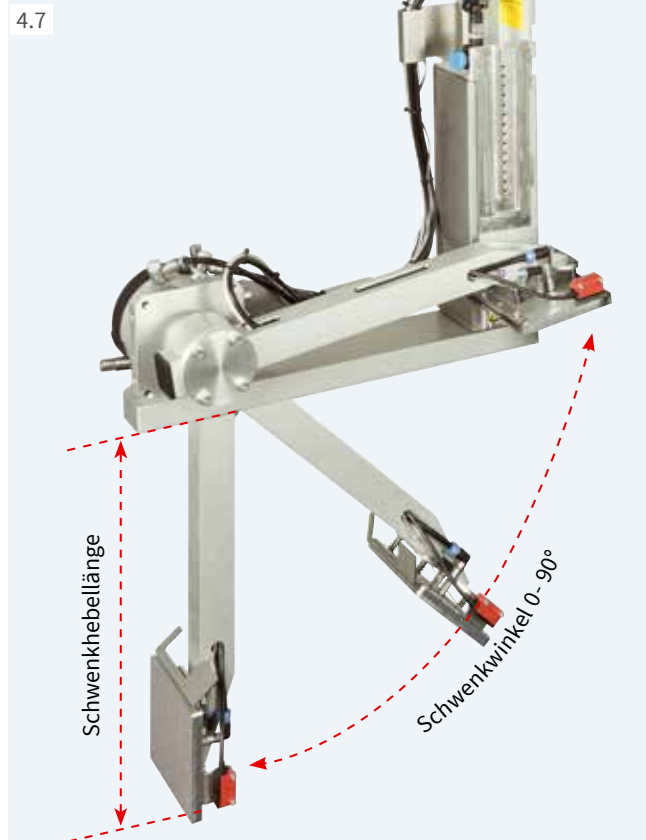

Druckstempel

Etiketten werden präzise auf ebene Flächen, auch vertieft, angedrückt.



Druckstempel gefedert

Die gefederte Saugplatte erlaubt das Etikettieren auf schrägen Flächen bis 15°. Im Bereich des Etiketts darf die Abweichung in der Höhe bis 10 mm betragen.



Blasstempel

Mit einem Abstand von 5 bis 10 mm zur Produktoberfläche werden die Etiketten durch einen Luftstoß auf das Produkt angeblasen.

Technische Daten		Druckstempel		Druckstempel gefedert		Blasstempel	
		3014, 3016 L/R 1100		3014, 3016 L/R 3100		3014 L/R 2100	
Etikettenbreite	HERMES Q4/Q4.3	mm	25 - 114	80 - 114	25 - 114		
	HERMES Q6.3	mm	25 - 174	80 - 174	-		
Etikettenhöhe	HERMES Q4/Q4.3	mm	8 - 250	80 - 250	10 - 100		
	HERMES Q6.3	mm	25 - 250	80 - 250	25 - 100		
Produkt während der Etikettierung	in Ruhe		■	■			
	in Bewegung		■	■			
Etikettierung auf das Produkt	von oben		■	■			
	von der Seite		■	■			
	von vorn		■	■			
	von hinten		■	■			
Produkthöhe	variabel		■	■			
Schwenkhebellänge ¹⁾	mm			200 / 300 / 400			
Schwenkwinkel				0 - 90°			
Druckluft	bar			4,5			
Taktrate ²⁾	ca. Etiketten/min			15			

¹⁾ Schwenkhebellänge wird definiert als die erreichbare 90°-Etikettenposition (Unterkante Etikett) unterhalb der HERMES Q-Standfläche.

²⁾ Ermittelt bei 200 mm Schwenkhebellänge, Etikettenhöhe 100 mm, Druckgeschwindigkeit 100 mm/s

Verpackungskennzeichnung

Hubapplikatoren 4014, 4016

für das Etikettieren in Echtzeit auf Verpackungen oder Produkte. Je nach Stempeltyp ist das Produkt während dem Etikettiervorgang in Ruhe oder in Bewegung. Die Etikettierung kann von allen Seiten vorgenommen werden.

Der Stempel ist vor der Spendeckante positioniert. Das Etikett wird während des Druckens übernommen. Mit dem Hubzylinder wird das Etikett auf das Produkt abgesetzt. Ein Sensor erkennt das Produkt und steuert den Stempel in seine Ausgangslage zurück. Die Länge des Hubzylinders bestimmt den maximalen Abstand von der Spendeckante zum Produkt.



Zubehör

- 5.13 **Blasrohr**
- 5.14 **Druckluftwartungseinheit**
- 5.17 **Druckminderventil**

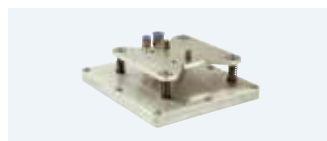

Druckstempel

Etiketten werden präzise auf ebene Flächen, auch vertieft, angedrückt.

Universalstempel

Etiketten werden auf ebenen Flächen angedrückt. Die Bohrungen zum Ansaugen der Etiketten sind im Abstand von 5 mm vorgebohrt und mit einer Gleitfolie abgedeckt. Sie werden entsprechend der Etikettengröße mit einem Lochwerkzeug geöffnet. Zwei Ersatzfolien werden mitgeliefert.

Druckstempel gefedert

Die gefederte Saugplatte erlaubt das Etikettieren auf schrägen Flächen bis 15°. Die Abweichung darf im Bereich des Etiketts in der Höhe bis 10 mm betragen.

Universalstempel gefedert

Die gefederte Saugplatte erlaubt das Etikettieren auf schrägen Flächen bis 15°. Die Abweichung darf im Bereich des Etiketts in der Höhe bis 10 mm betragen. Die Bohrungen zum Ansaugen der Etiketten sind im Abstand von 5 mm vorgebohrt und mit einer Gleitfolie abgedeckt. Zwei Ersatzfolien werden mitgeliefert.

4.8



			Druckstempel	Universalstempel	Druckstempel gefedert	Universalstempel gefedert
Technische Daten			4014, 4016 L/R 11 F	4014 L/R 1100	4014, 4016 L/R 3100	4014 L/R 3100
Etikettenbreite	HERMES Q4/Q4.3	mm	20 - 114	75 / 90	80 - 114	116 / 116
	HERMES Q6.3	mm	50 - 174	-	80 - 174	-
Etikettenhöhe	HERMES Q4/Q4.3	mm	20 - 210	60 / 90	80 - 210	102 / 152
	HERMES Q6.3	mm	25 - 210	-	80 - 210	-
Produkt während der Etikettierung	in Ruhe			■		
Etikettierung auf das Produkt	von oben			■		
	von unten			■		
	von der Seite			■		
Produktgröße	variabel			■		
Produktabstand zur Geräteunterkante bei Zylinderhub	200	bis mm	135	135	130	130
	300	bis mm	235	235	230	230
	400	bis mm	335	335	330	330
Eintauchtiefe Stempel F ¹⁾	bis mm	120		-	-	-
Druckluft	bar			4,5		
Taktrate ²⁾	ca. Etiketten/min			25		

¹⁾ Wenn beim Applikator die Eintauchtiefe größer 25 mm ist, muss der Deckel des HERMES Q angepasst werden.

²⁾ Ermittelt bei 100 mm Hub unterhalb Gerät, Etikettenhöhe 100 mm, Druckgeschwindigkeit 100 mm/s

Verpackungskennzeichnung

Hubapplikatoren 4014, 4016

für das Etikettieren in Echtzeit auf Verpackungen oder Produkte. Je nach Stempeltyp ist das Produkt während dem Etikettiervorgang in Ruhe oder in Bewegung. Die Etikettierung kann von allen Seiten vorgenommen werden.

Der Stempel ist vor der Spendeckante positioniert. Das Etikett wird während des Drucks übernommen. Mit dem Hubzylinder wird das Etikett auf das Produkt abgesetzt. Ein Sensor erkennt das Produkt und steuert den Stempel in seine Ausgangslage zurück. Die Länge des Hubzylinders bestimmt den maximalen Abstand von der Spendeckante zum Produkt.

Zubehör

5.13 **Blasrohr**

5.14 **Druckluftwartungseinheit**

5.17 **Druckminderventil**

4.8



Blasstempel

für empfindliche Oberflächen oder wenn das Produkt in Bewegung ist; die Etiketten werden durch einen Luftstoß auf das Produkt angeblasen. Der Abstand von 5 bis 10 mm zur Produktoberfläche wird mit einem Anschlag am Hubzylinder eingestellt.



Anrollstempel

Die Etiketten werden während des Transports auf ebene Flächen der Produkte angerollt.



Übereckstempel

Die Etiketten werden an zwei angrenzenden Produktseiten angebracht. Der Stempel etikettiert die erste Etikettenhälfte auf die Oberseite. Anschließend wird die zweite Etikettenhälfte angerollt.

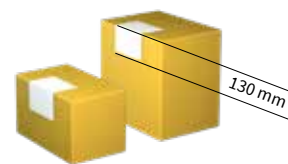

Technische Daten			Blasstempel 4014 L/R 2100	Anrollstempel 4014, 4016 L/R 4100	Übereckstempel 4014 L/R 5100
Etikettenbreite	HERMES Q4/Q4.3	mm	20 - 114	25 - 114	20 - 114
	HERMES Q6.3	mm	auf Anfrage	50 - 174	-
Etikettenhöhe	HERMES Q4/Q4.3	mm	20 - 100	80 - 250	60 - 210
	HERMES Q6.3	mm	auf Anfrage	80 - 250	-
Produkt während der Etikettierung	in Ruhe		■	-	■
	in Bewegung		■	■	-
Etikettierung auf das Produkt	von oben			■	
	von unten		■	■	-
	von der Seite		■	■	-
Produkthöhe	fest		■	-	-
	variabel		-	■	■
Produktabstand zur Geräteunterkante bei Zylinderhub	200	bis mm	140	160	100
	300	bis mm	240	260	200
	400	bis mm	340	360	300
Druckluft		bar		4,5	
Taktrate ¹⁾	ca. Etiketten/min		25	20	20

¹⁾ Ermittelt bei 100 mm Hub unterhalb Gerät, Etikettenhöhe 100 mm, Druckgeschwindigkeit 100 mm/s

Verpackungskennzeichnung

Hub-Blas-Applikator 4614

für das Etikettieren in Echtzeit von verschieden hohen Verpackungen im Durchlauf. Die Etikettierung kann von allen Seiten vorgenommen werden.

Der Stempel ist vor der Spendeckante positioniert. Das Etikett wird während des Druckens übernommen. Mit dem Hubzylinder wird der Stempel über einen Sensor gesteuert circa 10 mm über der Verpackung positioniert. Die Länge des Hubzylinders bestimmt die maximalen Höhenunterschiede der Verpackungen.



Zubehör

5.13 **Blasrohr**

5.14 **Druckluftwartungseinheit**

4.9



Blasstempel

Mit einem Abstand von 5 bis 10 mm zur Produktoberfläche werden die Etiketten durch einen Luftstoß auf das Produkt angeblasen.

Technische Daten			Blasstempel 4614 L/R 2100
Etikettenbreite	HERMES Q4/Q4.3	mm	20 - 114
	HERMES Q6.3	mm	auf Anfrage
Etikettenhöhe	HERMES Q4/Q4.3	mm	20 - 100
	HERMES Q6.3	mm	auf Anfrage
Produkt während der Etikettierung	in Ruhe		■
	in Bewegung		■
Etikettierung auf das Produkt	von oben		■
	von unten		■
	von der Seite		■
Produkthöhe	fest		■
	variabel		■
Produktabstand zur Geräteunterkante bei Zylinderhub	200	bis mm	140
	300	bis mm	240
	400	bis mm	340
Druckluft		bar	4,5
Taktrate ¹⁾	ca. Etiketten/min		25

¹⁾ Ermittelt bei 100 mm Hub unterhalb Gerät, Etikettenhöhe 100 mm, Druckgeschwindigkeit 100 mm/s

Verpackungskennzeichnung

Spendemodul 5114/5116

für die Serienetikettierung von Verpackungen im Durchlauf. Mit der verstellbaren Umlenkrolle wird die Etikettenposition an der Spendezunge eingestellt. Die Etikettierung kann von allen Seiten vorgenommen werden.

Während des Spendevorgangs wird gleichzeitig das nächste Etikett gedruckt. Die Geschwindigkeit des Transportbands muss der Druckgeschwindigkeit angepasst werden.

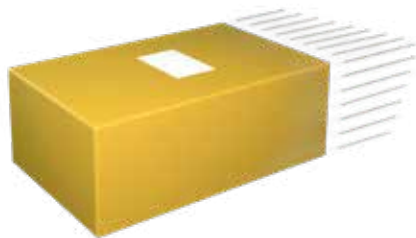

1 Zugwalze
Mit dem Spendemodul ist eine Zugwalze aus Stahl notwendig.

Technische Daten	Spendemodul	
	5114 L/R	5116 L/R
Etikettenbreite	HERMES Q4/Q4.3	25 - 114
	HERMES Q6.3	-
Etikettenhöhe		25 - 250
Abstand Druckzeile zur Spendekante		400 - 600
Produkt während der Etikettierung	in Bewegung	■
Etikettierung auf das Produkt	von oben	■
	von unten	■
	von der Seite	■
Produkthöhe	fest	■
Produktabstand zur Geräteunterkante	mm	80
Produktgeschwindigkeit	mm/s	muss der Druckgeschwindigkeit entsprechen / 50 - 250 in 25er-Schritten
Taktrate ¹⁾	ca. Etiketten/min	60

¹⁾ Ermittelt bei Etikettenhöhe 100 mm, Druckgeschwindigkeit 100 mm/s

Verpackungskennzeichnung

Saugbandapplikatoren 5314, 5316, 5414, 5416

für das Etikettieren in Echtzeit auf Verpackungen oder Produkte im Durchlauf. Die Etikettierung kann von allen Seiten auf eine ebene Fläche, einen Zylinder bzw. überdeck vorgenommen werden.

Der Saugbandapplikator ist vor der Spendeante positioniert. Das bedruckte Etikett wird mit dem Riementransportband zur Spendeante transportiert und durch ein externes Signal auf die Verpackung etikettiert.



		Saugbandapplikator			
Technische Daten		5314-3	5316-3	5414-3	5416-3
Etikettierung		auf die Fläche		auf die Fläche, den Zylinder und überdeck	
Spenderichtung		links und rechts			
Etikettenbreite	HERMES Q4/Q4.3 HERMES Q6.3	mm 20 - 114	- 46 - 174	20 - 114	- 46 - 174
Etikettenhöhe	mm	60 - 356	60 - 356	80 - 356	80 - 356
Produkt während der Etikettierung	in Bewegung			■	
Etikettierung auf das Produkt	von oben			■	
	von unten	■	■	-	-
	von der Seite			■	
Produktgröße	fest		■		■
	variabel		-		■
Produktgeschwindigkeit	bis m/s	0,5	0,5	0,3	0,3
Lücke zwischen den Produkten	min. m	0,5			
Standfestigkeit auf Applikationshöhe		-	-	F ¹⁾ = 30 N	F ¹⁾ = 30 N
Überdecketikettierung	bis mm	-	-	Maß X = 160	Maß X = 160
Riementransportgeschwindigkeit ²⁾	mm/s	100 - 500	100 - 500	100 - 300	100 - 300
Taktrate ³⁾	bis Etiketten/min	30	30	15	15
Etikettenabstand zum Transportband bei Seitenetikettierung	mm	Maß Y = 20			

¹⁾ F = Kraft, die benötigt wird, um das Riementransportband zu schwenken

²⁾ Die Produktgeschwindigkeit muss gleich oder höher als die Riementransportgeschwindigkeit sein.

³⁾ Ermittelt bei 100 mm Etikettenhöhe, Druckgeschwindigkeit 250 mm/s

Verpackungskennzeichnung

Blasbox 6114

für das schnelle Etikettieren im Durchlauf oder Stillstand.
Die Etiketten werden von einem Lüfter angesaugt und von einem kräftigen Luftstoß durch ausgerichtete Düsen abgeblasen. Der Abstand von der Verpackung zur Spendekante beträgt je nach Etikettengröße bis 200 mm.

Zubehör

5.13 Blasrohr

5.16 **Druckluftwartungseinheit mit Absperrhahn**
zur kompletten Entlüftung der Schlauchleitungen nach der Druckluftwartungseinheit; in Ausführung links oder rechts lieferbar



1 **Schablone**
zum Abdecken der Saug- und Blasbohrungen außerhalb des Etiketts

Sie ist im Lochraster 8 x 8 mm vorgeritzt und kann einfach auf die Etikettengröße angepasst werden. Durch Einschieben zwischen dem Saugblock und den Gleitschienen wird die Fläche außerhalb des Etiketts abgedeckt. Im Lieferumfang sind fünf Schablonen enthalten.

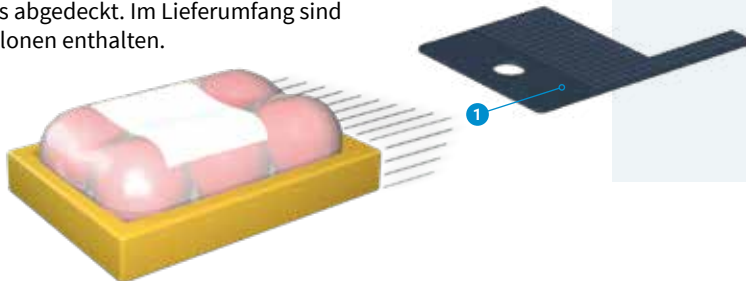

4.12



Technische Daten		Blasbox 6114 L/R	
Etikettenbreite HERMES Q4/Q4.3	mm	50-114	kleinere Größen auf Anfrage
Etikettenhöhe	mm	50-125	kleinere Größen auf Anfrage
Produkt während der Etikettierung	in Ruhe	■	
	in Bewegung	■	
Etikettierung auf das Produkt	von oben	■	
	von unten	■	
	von der Seite	■	
Produkthöhe	variabel	■	
Produktabstand zur Spendekante	bis mm	200	
Druckluft	bar	4,5 - 6	
Taktrate ¹⁾	bis Etiketten/min	100	

¹⁾ Ermittelt bei 50 mm Etikettenhöhe, Druckgeschwindigkeit 250 mm/s, 100 ms Blaszeit sowie 100 mm Produktabstand zur Spendekante

Zubehör Übersicht

■ Standard □ Option

Pos.	Zubehör HERMES Q	1.1		1.2	1.3
		HERMES Q2	HERMES Q4.3	HERMES Q4	HERMES Q6.3
2.1	SD-Speicherkarte 8 GB	<input type="checkbox"/>	<input type="checkbox"/>	<input type="checkbox"/>	<input type="checkbox"/>
2.2	USB-Speicherstick 8 GB	<input type="checkbox"/>	<input type="checkbox"/>	<input type="checkbox"/>	<input type="checkbox"/>
2.3	USB-WLAN-Stick	<input type="checkbox"/>	<input type="checkbox"/>	<input type="checkbox"/>	<input type="checkbox"/>
2.4	USB-WLAN-Stick mit Stabantenne	<input type="checkbox"/>	<input type="checkbox"/>	<input type="checkbox"/>	<input type="checkbox"/>
2.5	USB-Bluetooth-Adapter	<input type="checkbox"/>	<input type="checkbox"/>	<input type="checkbox"/>	<input type="checkbox"/>
2.6	Produktsensor, 3-polig	-	<input type="checkbox"/>	<input type="checkbox"/>	-
2.7	Produktsensor, 25-polig	<input type="checkbox"/>	<input type="checkbox"/>	<input type="checkbox"/>	<input type="checkbox"/>
2.8	2-Port Ethernet Switch 10/100 Mbit/s	<input type="checkbox"/>	<input type="checkbox"/>	<input type="checkbox"/>	<input type="checkbox"/>
2.9	I/O-Schnittstellenstecker SUB-D, 25-polig	<input type="checkbox"/>	<input type="checkbox"/>	<input type="checkbox"/>	<input type="checkbox"/>
2.10	Meldeleuchte	<input type="checkbox"/>	<input type="checkbox"/>	<input type="checkbox"/>	<input type="checkbox"/>
2.11	Druckwalzen DRS	<input type="checkbox"/>	<input type="checkbox"/>	<input type="checkbox"/>	<input type="checkbox"/>
2.12	Zugwalze ZU	-	<input type="checkbox"/>	<input type="checkbox"/>	<input type="checkbox"/>
2.13	Abstandshalter	<input type="checkbox"/>	<input type="checkbox"/>	<input type="checkbox"/>	-
2.14	Ableitbürste	<input type="checkbox"/>	<input type="checkbox"/>	<input type="checkbox"/>	-
2.15	Randsteller	<input type="checkbox"/>	<input type="checkbox"/>	<input type="checkbox"/>	<input type="checkbox"/>
2.16	Externes Bedienfeld	<input type="checkbox"/>	<input type="checkbox"/>	<input type="checkbox"/>	<input type="checkbox"/>
	Anschlusskabel USB	<input type="checkbox"/>	<input type="checkbox"/>	<input type="checkbox"/>	<input type="checkbox"/>
2.17	Etikettenauswahl - I/O-Box	<input type="checkbox"/>	<input type="checkbox"/>	<input type="checkbox"/>	<input type="checkbox"/>
2.18	Handtaster TR2	<input type="checkbox"/>	<input type="checkbox"/>	<input type="checkbox"/>	<input type="checkbox"/>
2.19	Fußtaster	<input type="checkbox"/>	<input type="checkbox"/>	<input type="checkbox"/>	<input type="checkbox"/>
2.20	Anschlusskabel RS232 C	<input type="checkbox"/>	<input type="checkbox"/>	<input type="checkbox"/>	<input type="checkbox"/>
2.21	Scanner CC200	<input type="checkbox"/>	<input type="checkbox"/>	<input type="checkbox"/>	<input type="checkbox"/>
Optionen (Montage werkseitig)					
3.1	Deckel	<input type="checkbox"/>	<input type="checkbox"/>	<input type="checkbox"/>	<input type="checkbox"/>
3.2	Verlängerte Spendekante +10 mm	<input type="checkbox"/>	<input type="checkbox"/>	<input type="checkbox"/>	<input type="checkbox"/>
Montagehilfen					
6.1	Adapterplatte	<input type="checkbox"/>	<input type="checkbox"/>	<input type="checkbox"/>	<input type="checkbox"/>
6.2	Profile 40, 80, 120 mm	<input type="checkbox"/>	<input type="checkbox"/>	<input type="checkbox"/>	<input type="checkbox"/>
6.3	Grundplatte 500 x 255 mm	<input type="checkbox"/>	<input type="checkbox"/>	<input type="checkbox"/>	-
6.4	Montageplatte	<input type="checkbox"/>	<input type="checkbox"/>	<input type="checkbox"/>	<input type="checkbox"/>
6.5	Bügel	<input type="checkbox"/>	<input type="checkbox"/>	<input type="checkbox"/>	<input type="checkbox"/>
6.6	Kreuzklemme für Profil 50 x 50 mm	<input type="checkbox"/>	<input type="checkbox"/>	<input type="checkbox"/>	<input type="checkbox"/>
6.7	Flanschklemme für Profil 50 x 50 mm	<input type="checkbox"/>	<input type="checkbox"/>	<input type="checkbox"/>	<input type="checkbox"/>
6.8	Bodenstativ 1601	<input type="checkbox"/>	<input type="checkbox"/>	<input type="checkbox"/>	<input type="checkbox"/>
6.9	Bodenstativ 1602	<input type="checkbox"/>	<input type="checkbox"/>	<input type="checkbox"/>	<input type="checkbox"/>

Pos.	Zubehör Applikatoren	4.1	4.2	4.3	4.4	4.5	4.6	4.7	4.8	4.9	4.12
		3214	4114 4116	4214	4414	4514	4712	3014 3016	4014 4016	4614	6114
5.13	Blasrohr	■	■	■	■	■	■	■	■	■	■
5.14	Druckluftwartungseinheit	<input type="checkbox"/>	<input type="checkbox"/>	<input type="checkbox"/>	<input type="checkbox"/>	<input type="checkbox"/>	<input type="checkbox"/>	<input type="checkbox"/>	<input type="checkbox"/>	<input type="checkbox"/>	<input type="checkbox"/>
5.17	Druckminderventil	-	<input type="checkbox"/>	<input type="checkbox"/>	<input type="checkbox"/>	-	-	-	<input type="checkbox"/>	-	-

Zubehör HERMES Q

2.1		SD-Speicherkarte 8 GB		2.11		Druckwalzen DRS Gummierung: Silikon Sie besitzen eine besonders lange Lebensdauer bei höherer Eindrucktoleranz.
2.2		USB-Speicherstick 8 GB		2.12		Zugwalze Bei einer Etikettenhöhe ab 150 mm oder beim Spenden ohne Rückzug oder beim Etikettieren mit dem Spendemodul 5114/16 ist eine Stahlwalze erforderlich.
2.3		USB-WLAN-Stick 2,4 GHz 802.11b/g/n im Hotspot oder Infrastructure Mode		2.13		Abstandshalter Nachrüstset für schmale Materialien
2.4		USB-WLAN-Stick mit Stabantenne für größere Reichweiten 2,4 GHz 802.11b/g/n + 5 GHz 802.11a/n/ac im Hotspot oder Infrastructure Mode		2.14		Ableitbürste Hauptsächlich bei Kunststoffmaterialien wird nach dem Druck die elektrostatische Aufladung abgeleitet. Nur mit verlängerter Spendekante.
2.5		USB-Bluetooth-Adapter		2.15		Randsteller zur Materialführung bei Etikettenrollen mit einer Breite von 10 bis 24 mm
2.6		Produktsensor, 3-polig Anschluss an Frontseitenapplikator, Saugbandapplikator oder Blasbox; bei Erkennung eines Produkts, z. B. auf einem Transportband, wird der Etikettiervorgang gestartet		2.16		Externes Bedienfeld Ist nach dem Einbau des Druckers das Bedienfeld nicht zugänglich, kann zusätzlich ein externes angeschossen werden.
2.7		Produktsensor, 25-polig Bei Erkennung eines Produkts, z. B. auf einem Transportband, wird der Etikettiervorgang gestartet.		2.17		Anschlusskabel USB , Länge 1,8 m Anschlusskabel USB , Länge 3 m Anschlusskabel USB , Länge 5 m Anschlusskabel USB , Länge 11 m Anschlusskabel USB , Länge 16 m
2.8		2-Port Ethernet Switch 10/100 Mbit/s		2.17		Etikettenauswahl - I/O-Box Von einer übergeordneten Steuerung, z. B. SPS, können bis zu 16 verschiedene Etiketten von der Speicherkarte geladen werden.
2.9		I/O-Schnittstellenstecker SUB-D, 25-polig mit Schraubklemmen zum Anschluss aller Steuersignale an die I/O-Schnittstelle		2.18		Handtaster TR2 an der I/O-Schnittstelle
2.10		Meldeleuchte Sie zeigt zusätzlich zum Display den Druckerstatus an. Rot Sammelfehler Gelb Vorwarnung Etiketten- und Transferfolienende Grün Betriebsbereitschaft Lieferung mit Anschlusskabel und Befestigungsmaterial für die Montage am Gehäuse oder Bügel. USB-Anschluss an HERMES Q Länge Anschlusskabel 1 m 1 Montage am Gehäuse 2 Montage am Bügel		2.19		Fußtaster an der I/O-Schnittstelle
				2.20		Anschlusskabel RS232 C 9/9-polig, Länge 3 m
				2.21		Scanner CC200 auf Anfrage
				Optionen (Montage werkseitig)		
				3.1		Deckel für Etikettenrollen bis Außendurchmesser 205 mm. Er schützt vor Verschmutzung und dient als Berührungsschutz. Ist beim Applikator die Eintauchtiefe größer als 25 mm, muss der Deckel angepasst werden. Zugelassen für den vertikalen und liegenden Einbau.
				3.2		Verlängerte Spendekante +10 mm für schwierig ablösbare Etiketten, bei Montage Scanner

Montagehilfen HERMES Q



6.1

6.2

6.3

Montagefuß

für die Installation des HERMES Q auf einem Tisch oder den Einbau in eine Fertigungslinie; in linker und rechter Ausführung lieferbar

Die Größe des Montagefußes kann bei Bedarf auf die Anwendung abgestimmt werden.

1 Adapterplatte

Das Etikettiersystem wird auf der Adapterplatte befestigt. Alternativ kann es mit der Adapterplatte mit dem Profil direkt an der Produktionslinie befestigt werden.

2 Profil

Alu-Vierkantprofil, Standardlängen 40, 80, 120 mm; Es kann in der Länge auch nach Anforderungen gefertigt werden.

3 Grundplatte

zur Befestigung der Produktaufnahme; Standardgröße 500 x 255 mm



6.4

Montageplatte

zur Montage des HERMES Q direkt an einer Produktionslinie



6.5

Bügel

zur Montage des HERMES Q am Bodenstativ

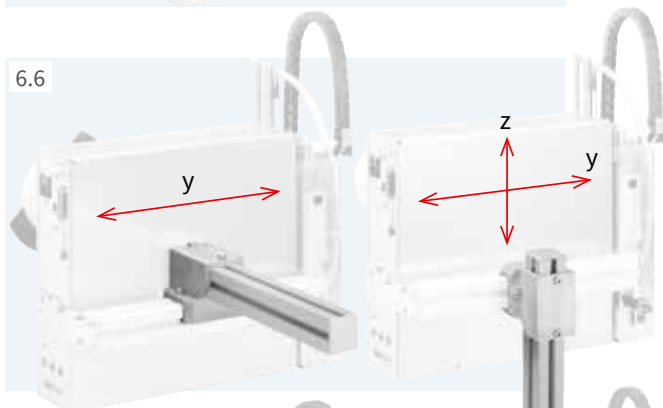

6.6

Kreuzklemme für Profil 50 x 50 mm

zum Verschieben des Etikettiersystems horizontal und vertikal

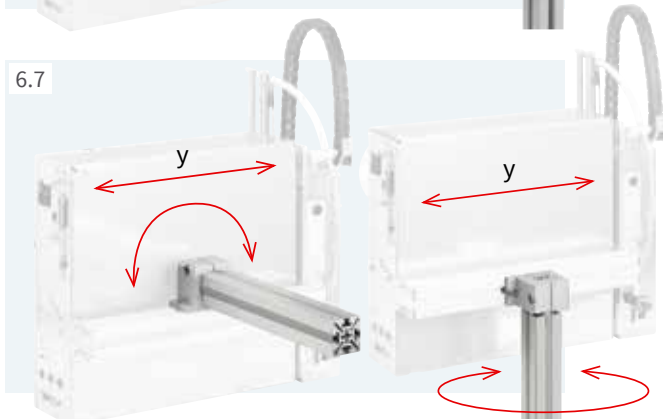

6.7

Flanschklammer für Profil 50 x 50 mm

zum Verschieben des Etikettiersystems horizontal oder Drehen um eine Achse

Bodenstative HERMES Q

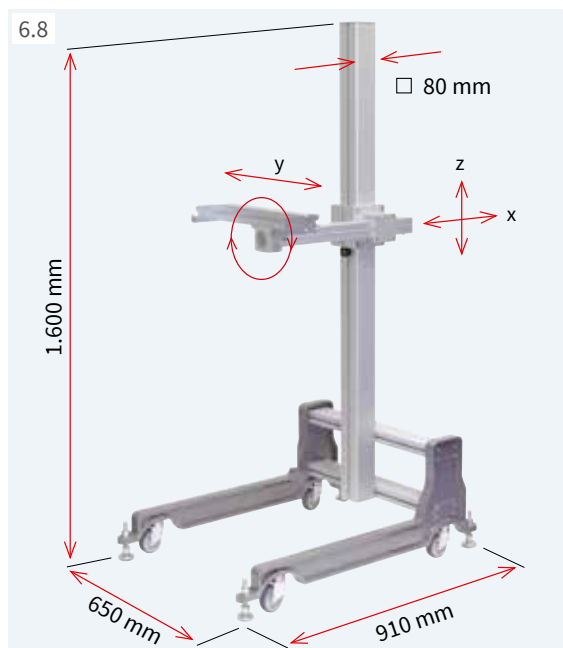

Zur Installation des HERMES Q in einer Fertigungslinie. Durch die Verstellmöglichkeiten kann er in drei Achsen zum Etikettierprodukt positioniert werden. Zusätzlich ist ein Schwenken möglich.

Bodenstativ 1601

Bevorzugte Anwendung bei Einsatz an verschiedenen Linien. Das Bodenstativ ist mobil und kann am Einsatzort über Stellfüße arretiert und ausgerichtet werden.

Technische Daten		Bodenstativ 1601
Grundgestell		Lenkrollen, Stellfüße
Einstellung der Höhe und Tiefe		Schraubklemmung
Belastung bei Ausladung 500 mm	bis kg	50
Gewicht	kg	36

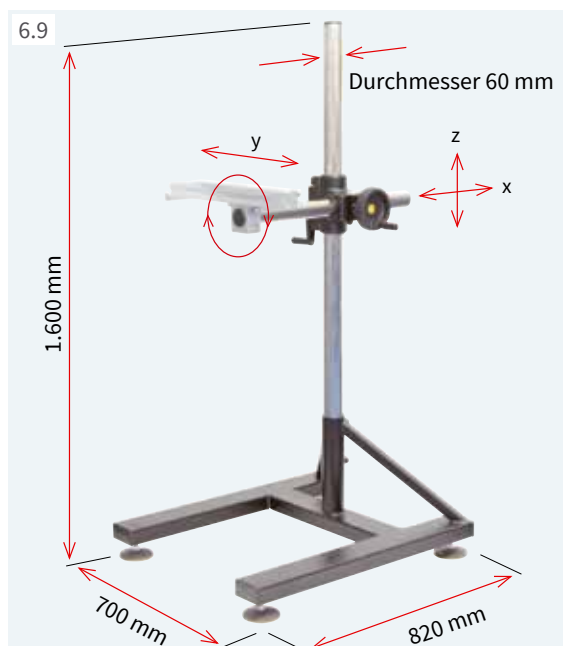

Bodenstativ 1602

Bevorzugte Anwendung bei häufiger Verstellung der Etikettierposition in Höhe und Tiefe. Durch die Zahnstangenverstellung kann der HERMES Q in x- und z-Richtung zum Produkt positioniert werden.

Technische Daten		Bodenstativ 1602
Grundgestell		Stellfüße
Einstellung der Höhe der Tiefe		Zahnstange / Kurbel Zahnstange / Handrad
Belastung bei Ausladung 500 mm	bis kg	50
Gewicht	kg	38

Beispiele Stativmontage

Etikettieren in Transportrichtung
von oben

von der Seite

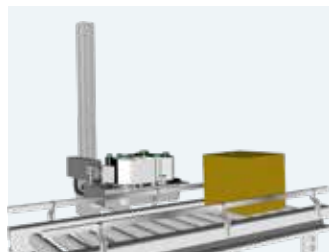
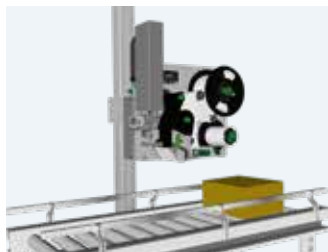

Etikettieren quer zur Transportrichtung
von oben

von der Seite

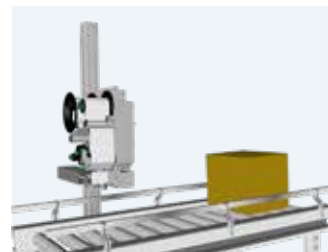
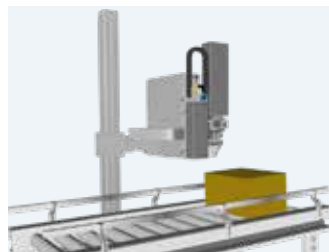

Zubehör Applikatoren

5.13



Blasrohr

für Stützluft. Zur Unterstützung der Etikettenübernahme wird das Etikett von unten gegen den Stempel geblasen.

Für 2"-, 4"- oder 6"-Etikettieranwendungen lieferbar

5.14



Druckluftwartungseinheit für Applikatoren 4214 bis 4712

zur Druckluftaufbereitung; Voreinstellung 4,5 bar

In Ausführung links und rechts lieferbar

Lieferung mit Feinfilter, Druckregelventil, Druckanzeige, Schlauch zum Anschluss an den Drucklufteingang des Applikators sowie Befestigungsmaterial für die Montage am Gehäuse oder Bügel.

5.16



Druckluftwartungseinheit mit Absperrhahn für Blasbox 6114

zur kompletten Entlüftung der Schlauchleitungen nach der Druckluftwartungseinheit; in Ausführung links oder rechts lieferbar

5.17



Druckminderventil

zur Reduktion des Anpressdrucks des Hubzylinders auf das Produkt

Für Applikatoren 4014/4016, 4114/4116, 4214, 4414

Montagebeispiele Druckluftwartungseinheiten

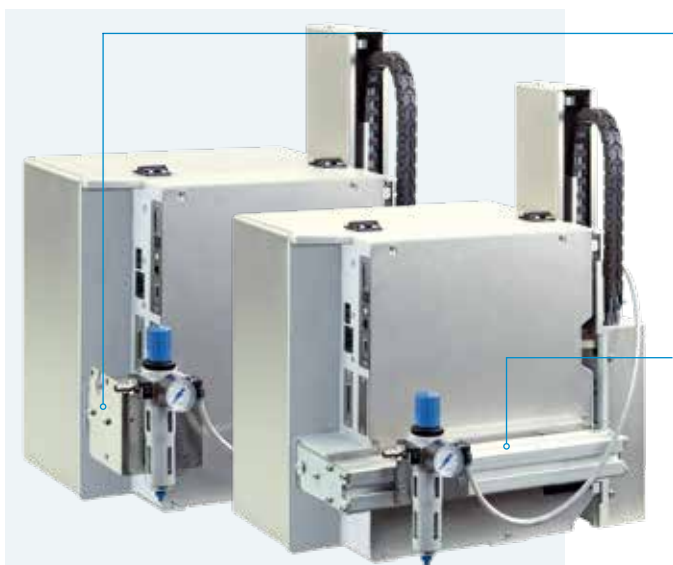

Montage der Druckluftwartungseinheit mit Befestigungsmaterial am Gehäuse

Montage der Druckluftwartungseinheit mit Befestigungsmaterial am Bügel

Lieferprogramm HERMES Q

Pos.	Artikel-Nr.	Etikettendrucker L	Artikel-Nr.	Druckköpfe	dpi	Artikel-Nr.	Druckwalzen	Artikel-Nr.	Zugwalzen
1.1	6010003	Etikettendrucker HERMES Q2L/300-2	5977384.001	Druckkopf 2	300	5954102.001	Druckwalze DR2	5961015.001	Zugwalze ZR2
	6010004	Etikettendrucker HERMES Q2L/600-2	5977385.001	Druckkopf 2	600				
1.2	6010005	Etikettendrucker HERMES Q4L/300-2	5977444.001	Druckkopf 4	300	5954180.001	Druckwalze DR4	5961298.001	Zugwalze ZR4
	6010006	Etikettendrucker HERMES Q4L/600-2	5977380.001	Druckkopf 4	600				
	6010007	Etikettendrucker HERMES Q4.3L/200-2	5977382.001	Druckkopf 4.3	200				
	6010008	Etikettendrucker HERMES Q4.3L/300-2	5977383.001	Druckkopf 4.3	300				
1.3	6010009	Etikettendrucker HERMES Q6.3L/200-2	5977386.001	Druckkopf 6.3	200	5954245.001	Druckwalze DR6	5961220.001	Zugwalze ZR6
	6010010	Etikettendrucker HERMES Q6.3L/300-2	5977387.001	Druckkopf 6.3	300				
1.1	6010011	Etikettendrucker HERMES Q2L/300-3	5977384.001	Druckkopf 2	300	5954102.001	Druckwalze DR2	5961015.001	Zugwalze ZR2
	6010012	Etikettendrucker HERMES Q2L/600-3	5977385.001	Druckkopf 2	600				
1.2	6010013	Etikettendrucker HERMES Q4L/300-3	5977444.001	Druckkopf 4	300	5954180.001	Druckwalze DR4	5961298.001	Zugwalze ZR4
	6010014	Etikettendrucker HERMES Q4L/600-3	5977380.001	Druckkopf 4	600				
	6010015	Etikettendrucker HERMES Q4.3L/200-3	5977382.001	Druckkopf 4.3	200				
	6010016	Etikettendrucker HERMES Q4.3L/300-3	5977383.001	Druckkopf 4.3	300				
1.3	6010017	Etikettendrucker HERMES Q6.3L/200-3	5977386.001	Druckkopf 6.3	200	5954245.001	Druckwalze DR6	5961220.001	Zugwalze ZR6
	6010018	Etikettendrucker HERMES Q6.3L/300-3	5977387.001	Druckkopf 6.3	300				
Pos.	Artikel-Nr.	Etikettendrucker R	Artikel-Nr.	Druckköpfe	dpi	Artikel-Nr.	Druckwalzen	Artikel-Nr.	Zugwalzen
1.1	6010023	Etikettendrucker HERMES Q2R/300-2	5977384.001	Druckkopf 2	300	5954102.001	Druckwalze DR2	5961015.001	Zugwalze ZR2
	6010024	Etikettendrucker HERMES Q2R/600-2	5977385.001	Druckkopf 2	600				
1.2	6010025	Etikettendrucker HERMES Q4R/300-2	5977444.001	Druckkopf 4	300	5954180.001	Druckwalze DR4	5961298.001	Zugwalze ZR4
	6010026	Etikettendrucker HERMES Q4R/600-2	5977380.001	Druckkopf 4	600				
	6010027	Etikettendrucker HERMES Q4.3R/200-2	5977382.001	Druckkopf 4.3	200				
	6010028	Etikettendrucker HERMES Q4.3R/300-2	5977383.001	Druckkopf 4.3	300				
1.3	6010029	Etikettendrucker HERMES Q6.3R/200-2	5977386.001	Druckkopf 6.3	200	5954245.001	Druckwalze DR6	5961220.001	Zugwalze ZR6
	6010030	Etikettendrucker HERMES Q6.3R/300-2	5977387.001	Druckkopf 6.3	300				
1.1	6010031	Etikettendrucker HERMES Q2R/300-3	5977384.001	Druckkopf 2	300	5954102.001	Druckwalze DR2	5961015.001	Zugwalze ZR2
	6010032	Etikettendrucker HERMES Q2R/600-3	5977385.001	Druckkopf 2	600				
1.2	6010033	Etikettendrucker HERMES Q4R/300-3	5977444.001	Druckkopf 4	300	5954180.001	Druckwalze DR4	5961298.001	Zugwalze ZR4
	6010034	Etikettendrucker HERMES Q4R/600-3	5977380.001	Druckkopf 4	600				
	6010035	Etikettendrucker HERMES Q4.3R/200-3	5977382.001	Druckkopf 4.3	200				
	6010036	Etikettendrucker HERMES Q4.3R/300-3	5977383.001	Druckkopf 4.3	300				
1.3	6010037	Etikettendrucker HERMES Q6.3R/200-3	5977386.001	Druckkopf 6.3	200	5954245.001	Druckwalze DR6	5961220.001	Zugwalze ZR6
	6010038	Etikettendrucker HERMES Q6.3R/300-3	5977387.001	Druckkopf 6.3	300				

Artikel-Nr.	Etikettendrucker mit Optionen
xxxxxxx.201	Etikettendrucker HERMES Q mit Deckel montiert bei Etikettenrollen mit Durchmesser bis 205 mm
xxxxxxx.202	Etikettendrucker HERMES Q4/Q4.3 und Q6.3 mit Sparautomatik montiert
xxxxxxx.203	Etikettendrucker HERMES Q4/Q4.3 und Q6.3 mit Deckel und Sparautomatik montiert für Etikettenrollen mit Durchmesser bis 205 mm
L 6010586	Abstandshalter
R 6010590	an HERMES Q2/ Q4/Q4.3 montiert
5961751	Zugwalze ZU4 an HERMES Q4/Q4.3 montiert
5961752	Zugwalze ZU6 an HERMES Q6.3 montiert
L 6010557	Verlängerte Spendekante
R 6010563	an HERMES Q2 montiert
L 6010558	Verlängerte Spendekante
R 6010564	an HERMES Q4/Q4.3 montiert
L 6010559	Verlängerte Spendekante
R 6010565	an HERMES Q6.3 montiert
L 5961640	Ableitbürste
R 5961642	an HERMES Q2 montiert
L 5961644	Ableitbürste
R 5961646	an HERMES Q4/Q4.3 montiert

Es können mehrere Optionen gleichzeitig an einem Gerät montiert werden.













Lieferumfang
Etikettendrucker HERMES Q Netz kabel Typ E+F, Länge 1,8 m Anschlusskabel USB, Länge 1,8 m Montageanleitung DE/EN
DVD: Montageanleitung DE/EN/FR Konfigurationsanleitung DE/EN/FR Serviceanleitung DE/EN Ersatzteilliste DE/EN Programmieranleitung EN WHQL-zertifizierte Windows-Druckertreiber für Windows Vista Server 2008 Windows 7 Server 2008 R2 Windows 8 Server 2012 Windows 8.1 Server 2012 R2 Windows 10 Server 2016 Server 2019
Apple Mac OS X-Druckertreiber DE/EN/FR Linux-Druckertreiber DE/EN/FR Etikettensoftware cablabel S3 Lite cablabel S3 Viewer Database Connector

Lieferumfang, Aussehen und technische Daten entsprechen den zum Zeitpunkt der Drucklegung vorhandenen Kenntnissen. Änderungen sind vorbehalten. Die Katalogangaben stellen keine Zusicherung oder Garantie dar.











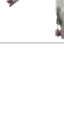

Aktuelle Daten finden Sie auch im Internet unter www.cab.de/hermesq

Lieferprogramm Applikatoren L





Pos.	Artikel-Nr.	Applikatoren L	Artikel-Nr.	Übergabemodule
4.1	 5970075	Schwenkappikator 3214L-40	xxxxxxx xxxxxxx xxxxxxx xxxxxxx	Druckstempel Druckstempel mit Dämpfungsbilag Druckstempel mit Etikettenanschlag Blasstempel 3214L-11 F B x H 3214L-12 F B x H 3214L-61 F B x H 3214L-2100 B x H
4.2	 5966109 5966110 5966111	Hubappikator 4114L-200	xxxxxxx	Druckstempel 4114L-11 F B x H
		Hubappikator 4114L-300	xxxxxxx	Druckstempel mit Dämpfungsbilag 4114L-12 F B x H
4.2	5971795 5972016 5972017	Hubappikator 4116L-200	xxxxxxx	Druckstempel mit Etikettenanschlag 4114L-61 F B x H
		Hubappikator 4116L-400	xxxxxxx xxxxxxx	Blasstempel 4114L-2100 B x H Formstempel 4114L-8800 B x H
4.3	 5966117 5966118 5966119	Hub-Dreh-Applikator 4214L-200	xxxxxxx	Druckstempel 4214L-11 F B x H
		Hub-Dreh-Applikator 4214L-300	xxxxxxx	Druckstempel mit Dämpfungsbilag 4214L-12 F B x H
4.3	5966117 5966118 5966119	Hub-Dreh-Applikator 4214L-400	xxxxxxx xxxxxxx	Druckstempel mit Etikettenanschlag 4214L-61 F B x H
			xxxxxxx	Blasstempel 4214L-2100 B x H
4.4	 5966133 5966134 5966135	Hubappikator 4414L-200	xxxxxxx	Druckstempel 4414L-11 F B x H
		Hubappikator 4414L-300	xxxxxxx	Druckstempel mit Dämpfungsbilag 4414L-12 F B x H
4.4	5966133 5966134 5966135	Hubappikator 4414L-400	xxxxxxx	Druckstempel mit Etikettenanschlag 4414L-61 F B x H
4.5	 5971625 5966168 5971640	Schwenk-Hub-Applikator 4514L-200	xxxxxxx	Blasstempel 4514L-2100 B x H
		Schwenk-Hub-Applikator 4514L-300		
4.5	5971625 5966168 5971640	Schwenk-Hub-Applikator 4514L-400		
4.6	 5971815	Fahnenappikator 4712L-300	xxxxxxx	Formstempel B x H
		Separater Prospekt in Vorbereitung		Separater Prospekt in Vorbereitung
4.7	 5970100 5970101 5970102	Frontseitenappikator 3014L-200	xxxxxxx	Druckstempel 3014L-1100 B x H
		Frontseitenappikator 3014L-300	xxxxxxx	Druckstempel gefedert 3014L-3100 B x H
4.7	5970100 5970101 5970102	Frontseitenappikator 3014L-400	xxxxxxx	Blasstempel 3014L-2100 B x H
		Frontseitenappikator 3016L-200	xxxxxxx	Druckstempel 3016L-1100 B x H
4.7	5970103 5970104 5970105	Frontseitenappikator 3016L-300	xxxxxxx	Druckstempel gefedert 3016L-3100 B x H
		Frontseitenappikator 3016L-400		
4.8	 5966101 5966102 5966103	Hubappikator 4014L-200	5966147	Universalstempel 4014L-1100 75 x 60
		Hubappikator 4014L-300	5966148	Universalstempel 4014L-1100 90 x 90
4.8	5966101 5966102 5966103	Hubappikator 4014L-400	5966149 5966150	Universalstempel gefedert 4014L-3100 116 x 102 Universalstempel gefedert 4014L-3100 116 x 152
			xxxxxxx	Druckstempel 4014L-11 F B x H
4.8	5966161 5966162 5966163	Hubappikator 4016L-200	xxxxxxx	Blasstempel 4014L-2100 B x H
		Hubappikator 4016L-300	xxxxxxx	Druckstempel gefedert 4014L-3100 B x H
4.8	5966161 5966162 5966163	Hubappikator 4016L-400	xxxxxxx	Anrollstempel 4014L-4100 B x H
			xxxxxxx	Übereckstempel 4014L-5100 B x H / H
4.9	 5971720 5971725 5971730	Hub-Blas-Applikator 4614L-200	xxxxxxx	Blasstempel 4614L-2100 B x H
		Hub-Blas-Applikator 4614L-300		
4.9	5971720 5971725 5971730	Hub-Blas-Applikator 4614L-400		
4.10	 5966144 5966146	Spendemodul 5114L		
		Spendemodul 5116L		
4.11	 5972730 5972750	Saugbandappikator 5314L-3		
		Saugbandappikator 5316L-3		
4.11	5972940 5972920	Saugbandappikator 5414L-3		
		Saugbandappikator 5416L-3		
4.12	 5984810	Blasbox inklusive 5 Schablonen 6114L	5984709.001	Schablone (VPE 5 Stück) 6114 L/R









Lieferprogramm Applikatoren R





Pos.	Artikel-Nr.	Applikatoren R	Artikel-Nr.	Übergabemodule
4.1	 5971655	Schwenkappikator 3214R-40	xxxxxxx xxxxxxx xxxxxxx xxxxxxx	Druckstempel Druckstempel mit Dämpfungsbilag Druckstempel mit Etikettenanschlag Blasstempel 3214R-11 F B x H 3214R-12 F B x H 3214R-61 F B x H 3214R-2100 B x H
4.2	 5966113 5966114 5966115 5972018 5972019 5972020	Hubappikator Hubappikator Hubappikator Hubappikator Hubappikator Hubappikator 4114R-200 4114R-300 4114R-400 4116R-200 4116R-300 4116R-400	xxxxxxx xxxxxxx xxxxxxx xxxxxxx xxxxxxx	Druckstempel Druckstempel mit Dämpfungsbilag Druckstempel mit Etikettenanschlag Blasstempel Formstempel Druckstempel Druckstempel mit Dämpfungsbilag Druckstempel mit Etikettenanschlag Formstempel 4114R-11 F B x H 4114R-12 F B x H 4114R-61 F B x H 4114R-2100 B x H 4114R-8800 B x H 4116R-11 F B x H 4116R-12 F B x H 4116R-61 F B x H 4116R-8800 B x H
4.3	 5966121 5966122 5966123	Hub-Dreh-Applikator Hub-Dreh-Applikator Hub-Dreh-Applikator 4214R-200 4214R-300 4214R-400	xxxxxxx xxxxxxx xxxxxxx xxxxxxx	Druckstempel Druckstempel mit Dämpfungsbilag Druckstempel mit Etikettenanschlag Blasstempel 4214R-11 F B x H 4214R-12 F B x H 4214R-61 F B x H 4214R-2100 B x H
4.4	 5966137 5966138 5966139	Hubappikator Hubappikator Hubappikator 4414R-200 4414R-300 4414R-400	xxxxxxx xxxxxxx xxxxxxx	Druckstempel Druckstempel mit Dämpfungsbilag Druckstempel mit Etikettenanschlag 4414R-11 F B x H 4414R-12 F B x H 4414R-61 F B x H
4.5	 5966950 5971460 5971700	Schwenk-Hub-Applikator Schwenk-Hub-Applikator Schwenk-Hub-Applikator 4514R-200 4514R-300 4514R-400	xxxxxxx	Blasstempel 4514R-2100 B x H
4.7	 5970106 5970107 5970108 5970109 5970110 5970111	Frontseitenapplikator Frontseitenapplikator Frontseitenapplikator 3014R-200 3014R-300 3014R-400 Frontseitenapplikator Frontseitenapplikator Frontseitenapplikator 3016R-200 3016R-300 3016R-400	xxxxxxx xxxxxxx xxxxxxx xxxxxxx xxxxxxx	Druckstempel Druckstempel gefedert Blasstempel Druckstempel Druckstempel gefedert 3014R-1100 B x H 3014R-3100 B x H 3014R-2100 B x H 3016R-1100 B x H 3016R-3100 B x H
4.8	 5966105 5966106 5966107 5966165 5966166 5966167	Hubappikator Hubappikator Hubappikator 4014R-200 4014R-300 4014R-400 Hubappikator Hubappikator Hubappikator 4016R-200 4016R-300 4016R-400	5966140 5966141 5966142 5966143 xxxxxxx xxxxxxx xxxxxxx xxxxxxx xxxxxxx xxxxxxx xxxxxxx xxxxxxx	Universalstempel Universalstempel Universalstempel gefedert Universalstempel gefedert Druckstempel Blasstempel Druckstempel gefedert Anrollstempel Übereckstempel Druckstempel Druckstempel gefedert Anrollstempel 4014R-1100 75 x 60 4014R-1100 90 x 90 4014R-3100 116 x 102 4014R-3100 116 x 152 4014R-11 F B x H 4014R-2100 B x H 4014R-3100 B x H 4014R-4100 B x H 4014R-5100 B x H / H 4016R-11 F B x H 4016R-3100 B x H 4016R-4100 B x H
4.9	 5971735 5971740 5971745	Hub-Blas-Applikator Hub-Blas-Applikator Hub-Blas-Applikator 4614R-200 4614R-300 4614R-400	xxxxxxx	Blasstempel 4614R-2100 B x H
4.10	 5966145 5966152	Spendemodul Spendemodul 5114R 5116R		
4.11	 5972740 5972760 5972950 5972930	Saugbandapplikator Saugbandapplikator 5314R-3 5316R-3 Saugbandapplikator Saugbandapplikator 5414R-3 5416R-3		
4.12	 5984800	Blasbox inklusive 5 Schablonen 6114R	5984709.001	Schablone (VPE 5 Stück) 6114 L/R

Lieferprogramm Zubehör

Pos.	Artikel-Nr.	Zubehör HERMES Q
2.1	 5977370	SD-Speicherkarte 8 GB
2.2	 5977730	USB-Speicherstick 8 GB
2.3	 5978912.001	USB-WLAN-Stick 2,4 GHz 802.11b/g/n
2.4	 5977731	USB-WLAN-Stick mit Stabantenne 2,4 GHz 802.11b/g/n + 5 GHz a/n/ac
2.5	 5977732	USB-Bluetooth-Adapter
2.6	 5970071	Produktsensor, 3-polig
2.7	 5964300	Produktsensor, 25-polig
2.8	 6010520	2-Port Ethernet Switch 10/100 Mbit/s
2.9	 5917651	I/O-Schnittstellenstecker SUB-D, 25-polig
2.10	 6010560	Meldeleuchte
2.11	 5954978.001 5954985.001 5954979.001	Druckwalze DRS2 Druckwalze DRS4 Druckwalze DRS6
2.12	 5961751.001 5961752.001	Zugwalze ZU4 Zugwalze ZU6
2.13	 6010586 6010590	Abstandshalter L Nachrüstsatz für schmale Materialien Abstandshalter R Nachrüstsatz für schmale Materialien
2.14	 5961640.001 5961642.001 5961644.001 5961646.001	Ableitbürste 2L Ableitbürste 2R Ableitbürste 4L Ableitbürste 4R
2.15	 5961650	Randsteller
2.16	 6010186  5907718 5907730 5907750 5907760 5907765	Externes Bedienfeld Anschlusskabel USB, 1,8 m Anschlusskabel USB, 3 m Anschlusskabel USB, 5 m Anschlusskabel USB, 11 m Anschlusskabel USB, 16 m
2.17	 5948205	Etikettenauswahl - I/O-Box
2.18	 5955710	Handtaster TR2
2.19	 5955711	Fußtaster
2.20	 5550818	Anschlusskabel RS232 C 9/9-polig, Länge 3 m
2.21	 auf Anfrage	Scanner CC200

Pos.	Artikel-Nr.	Optionen (Montage werkseitig)
3.1	 6010500 6010501 6010502	Deckel 2L Deckel 4L Deckel 6L
	 6010503 6010504 6010505	Deckel 2R Deckel 4R Deckel 6R
3.2	 6010557 6010558 6010559	Verlängerte Spendekante HERMES Q2L Verlängerte Spendekante HERMES Q4L/Q4.3L Verlängerte Spendekante HERMES Q6.3L
	 6010563 6010564 6010565	Verlängerte Spendekante HERMES Q2R Verlängerte Spendekante HERMES Q4R/Q4.3R Verlängerte Spendekante HERMES Q6.3R

Pos.	Artikel-Nr.	Montagehilfen
6.1	 5965940	Adapterplatte
6.2	 auf Anfrage	Profil (Länge kundenspezifisch)
6.3	 5961203	Grundplatte 500 x 255 mm
6.4	 5958400	Montageplatte
6.5	 5955685	Bügel
6.6	 8914443	Kreuzklemme für Profil 50 x 50 mm
6.7	 8914444	Flanschklammer für Profil 50 x 50 mm
6.8	 5970113	Bodenstativ 1601
6.9	 5970112	Bodenstativ 1602

Pos.	Artikel-Nr.	Zubehör Applikatoren
5.13	 5964277.001 5964095.001 5964614.001	Blasrohr 2" Blasrohr 4" Blasrohr 6"
5.14	 5955735 5955736	Druckluftwartungseinheit L Druckluftwartungseinheit R
5.16	 5984805	Druckluftwartungseinheit L mit Absperrhahn für Blasbox 6114L
	 5984795	Druckluftwartungseinheit R mit Absperrhahn für Blasbox 6114R
5.17	 596xxxx.212	Druckminderventil

Pos.	Artikel-Nr.	Etikettensoftware	
7.6		Bundle cablabel S3 Lite (Download unter cab.de)	
		5588001 5588100 5588101 5588150 5588151 5588152	cablabel S3 Pro, 1 WS cablabel S3 Pro, 5 WS cablabel S3 Pro, 10 WS cablabel S3 Pro, 1 Zusatzlizenz cablabel S3 Pro, 4 Zusatzlizenzen cablabel S3 Pro, 9 Zusatzlizenzen
		5588002 5588105 5588106 5588155 5588156 5588157	cablabel S3 Print, 1 WS cablabel S3 Print, 5 WS cablabel S3 Print, 10 WS cablabel S3 Print, 1 Zusatzlizenz cablabel S3 Print, 4 Zusatzlizenzen cablabel S3 Print, 9 Zusatzlizenzen
		in Vorbereitung	cablabel S3 Print Server
	7.10	9008486	Programmieranleitung EN, gedrucktes Exemplar

cab Produktübersicht

Etikettendrucker
MACH1, MACH2



Etikettendrucker
EOS 2



Etikettendrucker
EOS 5



Etikettendrucker
MACH 4S



Etikettendrucker
SQUIX 2



Etikettendrucker
SQUIX 4



Etikettendrucker
SQUIX 6.3



Etikettendrucker
A8+



Etikettendrucker
XD4T



Etikettendrucker
XC



Druck- und Etikettiersysteme
HERMES Q



Druck- und Etikettiersysteme
Hermes C



Tube-Etikettiersysteme
AXON



Druckmodule
PX Q



Etiketten und Transferfolien



Etikettensoftware
cablabel S3



Etikettenspender
HS, VS



Etikettiergeräte
IXOR



Beschriftungslaser
XENO 4



Laserbeschriftungssysteme



Deutschland
cab Produkttechnik GmbH & Co KG
Karlsruhe
Tel. +49 721 6626 0
www.cab.de

Frankreich
cab Technologies S.à.r.l.
Niedermodern
Tel. +33 388 722501
www.cab.de/fr

USA
cab Technology, Inc.
Chelmsford, MA
Tel. +1 978 250 8321
www.cab.de/us

Mexiko
cab Technology, Inc.
Juárez
Tel. +52 656 682 4301
www.cab.de/es

Taiwan
cab Technology Co., Ltd.
Taipeh
Tel. +886 (02) 8227 3966
www.cab.de/tw

China
cab (Shanghai) Trading Co., Ltd.
Shanghai
Tel. +86 (021) 6236 3161
www.cab.de/cn

China
cab (Shanghai) Trading Co., Ltd.
Guangzhou
Tel. +86 (020) 2831 7358
www.cab.de/cn

Südafrika
cab Technology (Pty) Ltd.
Randburg
Tel. +27 11 886 3580
www.cab.de/za

cab // 820 Vertriebspartner in über 80 Ländern

cab
we identify more