

Stand: 03/2020

**cab**  
*we identify more*

Produkte brauchen Kennzeichnung  
Etikettendrucker  
für den Industrieinsatz



**a8+, XD4T, XC**  
Made in Germany

# Etikettendrucker für den Industrieinsatz

Sie kommen in einem breiten Anwendungsgebiet zum Einsatz.

Ihre Entwicklung ist konsequent auf einfache und intuitive Bedienung sowie hohe Zuverlässigkeit ausgerichtet.

Die Druckmechanik und die Gehäuse sind aus hochwertigen Materialien gefertigt und perfekt in Form und Funktion aufeinander abgestimmt.

Umfangreiche Peripherie und Software ermöglichen kundenspezifische Lösungen.

Ob im Stand-alone-Einsatz, als PC-Anwendung oder in einem Netzwerk – die robusten Drucker **A8+** und die **X-Serie** sind jeder Anforderung gewachsen.

## Anwendungsbeispiele

### Etikettendrucker XD4T

Beidseitig drucken, zum Beispiel Textiletiketten, Schrumpfschläuche und Endlosmaterialien



### Etikettendrucker XC4, XC6

Zweifarbiger Druck, zum Beispiel Warnetiketten nach GHS



### Etikettendrucker A8+

Karton- und Palettenetiketten bis DIN A4-Format drucken



# Etikettendrucker A8+, der Extrabreite

1.1



Für Paletten- und Fassetiketten bis Breite DIN A4

Etikettendrucker		A8+
Druckauflösung	dpi	300
Druckgeschwindigkeit	bis mm/s	150
Druckbreite	bis mm	216

## Details



### 1 Großes Grafikdisplay

Weißer Hintergrundbeleuchtung bietet gute Lesbarkeit.

### 2 Transferfolienhalter

Die dreiteiligen Spannachsen erlauben einen schnellen, einfachen Transferfolienwechsel.

### 3 Einfache Einstellung

Der Druckkopf wird mit drei Stößeln angedrückt: Der erste ist auf der Innenseite fest montiert, der weitere wird mittig und der dritte am äußeren Etikettenrand positioniert.

### 4 Peripherieanschluss

Einfach und schnell sind alle Zusatzmodule anschließbar. Alle Peripheriegeräte werden mit zwei Zentrierbolzen am Drucker aufgesteckt und mit einer Schraube befestigt.

### 5 Stabiles Metallgehäuse

aus Aluminiumguss. An ihm sind alle Baugruppen montiert.

### 6 Rollenhalter

verwendbar ab 38 mm Kerndurchmesser (76 mm-Adapter zum besseren Abrollen der Etiketten werden mitgeliefert). Der gefederte Randsteller mit Drehverschluss gewährleistet einen gleichbleibenden Zug beim Materialvorschub und damit hohe Eindruckgenauigkeit.

# Etikettendrucker XD4T für beidseitiges Drucken



Er bedruckt auf beiden Seiten Textilbänder, Kartonetiketten, flachgepresste Schläuche endlos oder konfektioniert, sowie Endlosmaterialien aus Kunststoff, Papier oder Karton. Eine Zugwalze trennt die Transferfolie von den Materialien und verbessert zusätzlich die Eindruckgenauigkeit.

Keine Druckkopfjustage bei unterschiedlichen Materialbreiten

Druckwalzen für schmale und dünne Materialien

Etikettendrucker		XD4T
Druckauflösung	dpi	300
Druckgeschwindigkeit	bis mm/s	125
Druckbreite	bis mm	105,6

## Zubehör



### Schneidmesser CU4

Es werden Papier-, Selbstklebeetiketten-, Karton-, Textil- oder Kunststoffmaterialien sowie Schrumpfschläuche geschnitten.

### Perforationsmesser PCU4

Es ermöglicht zusätzlich das Perforieren der Materialien, um diese später von Hand zu trennen.



### Stapler ST4 M mit Schneidmesser

Die bedruckten Materialien werden geschnitten und gestapelt. Ist die maximale Stapelhöhe erreicht, wird der Druckvorgang unterbrochen. Selbst steife oder gebogene Materialien können verarbeitet werden. Wir empfehlen, solche Anwendungen bei uns im Hause testen zu lassen.

# Details

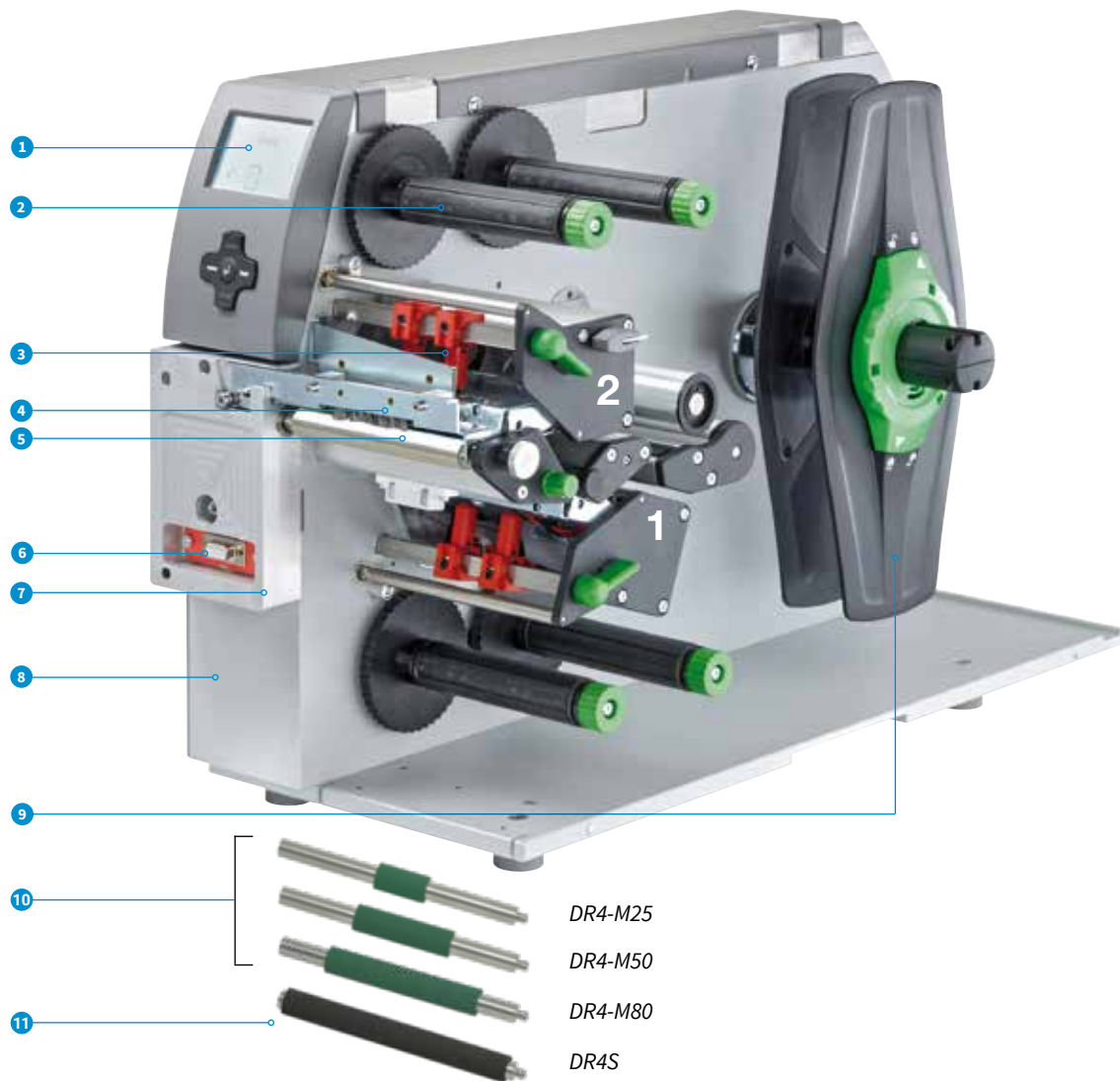

## 1 Großes Grafikdisplay

Weißer Hintergrundbeleuchtung bietet eine gute Lesbarkeit.

## 2 Transferfolienhalter

Einfaches Einlegen der Transferfolien mit den dreiteiligen Spannschrauben. Das aufgedruckte Lineal erleichtert die Positionierung.

## 3 Andruckstößel

Der Druckkopf wird mit zwei Stößeln angedrückt. Die Materialien sind im Gerät mittengeführt. Somit sind keine Einstellungen und Justagen am Druckkopf notwendig.

## 4 Ableitbürste

Hauptsächlich bei Kunststoffmaterialien wird nach dem Druck die Elektrostatik abgeleitet.

## 5 Materialführung

Präziser Eindruck durch die Materialführung direkt vor der Druckwalze. Das Einstellen der Materialbreite erfolgt über eine Spindel.

## 6 Peripherieanschluss

Einfach und schnell sind alle Zusatzmodule anschließbar. Alle Peripheriegeräte werden mit zwei Zentrierbolzen am Drucker aufgesteckt und mit einer Schraube befestigt.

## 7 Separator

bevorzugt für Endlos- und Textilmaterialien sowie Schrumpfschläuche. Bei hoher Heizenergie kann nach dem Drucken die Transferfolie auf dem Textilband verkleben. Die Zugwalze trennt das Material sicher von der Transferfolie.

## 8 Stabiles Metallgehäuse

aus Aluminiumguss. An ihm sind alle Baugruppen montiert.

## 9 Rollenhalter

verwendbar ab 38 mm Kerndurchmesser (76 mm-Adapter zum besseren Abrollen der Etiketten werden mitgeliefert). Automatisches Zentrieren der Materialrolle beim Anlegen des Randstellers. Bei Rollen mit einem Kerndurchmesser von 100 mm ist ein Adapter empfehlenswert.

## 10 Schmale Druckwalzen DR4-M

Für einen präzisen Eindruck sind bei schmalen Materialien und Transferfolien auch schmale Druckwalzen erforderlich. Damit werden der Druckwalzenabrieb, die Druckkopfverschmutzung und Fehler beim Materialtransport vermieden. Gummierung: synthetischer Kautschuk

## 11 Druckwalze DRS

Sie besitzt eine besonders lange Lebensdauer bei höherer Eindrucktoleranz. Gummierung: Silikon

# Etikettendrucker XC für zweifarbiges Drucken

1.3



Zwei hintereinander angeordnete Druckwerke zum gleichzeitigen Bedrucken mit zwei Farben in einem Etikett

Foliensparautomatik bei einem Druckkopf

Erfüllt die Voraussetzungen für das Einstufungs- und Kennzeichnungssystem nach GHS

Für große Etikettenrollen bis 300 mm Durchmesser

Etikettendrucker		XC4
Druckauflösung	dpi	300
Druckgeschwindigkeit	bis mm/s	125
Druckbreite	bis mm	105,6

1.4



Etikettendrucker		XC6
Druckauflösung	dpi	300
Druckgeschwindigkeit	bis mm/s	125
Druckbreite	bis mm	162,6

Bei der Auswahl passender Transferfolien sind wir gern behilflich.

## Zubehör



### Schneidmesser CU4/CU6

Es werden Papier-, Selbstklebeetiketten-, Karton-, Textil- oder Kunststoffmaterialien sowie Schrumpfschläuche geschnitten.

### Perforationsmesser PCU4

Es ermöglicht zusätzlich das Perforieren der Materialien, um diese später von Hand zu trennen.



### Stapler ST4 L mit Schneidmesser

Die bedruckten Materialien werden geschnitten und gestapelt. Ist die maximale Stapelhöhe erreicht, wird der Druckvorgang unterbrochen. Selbst steife oder gebogene Materialien können verarbeitet werden. Wir empfehlen, solche Anwendungen bei uns im Hause testen zu lassen.

# Gemeinsame Details

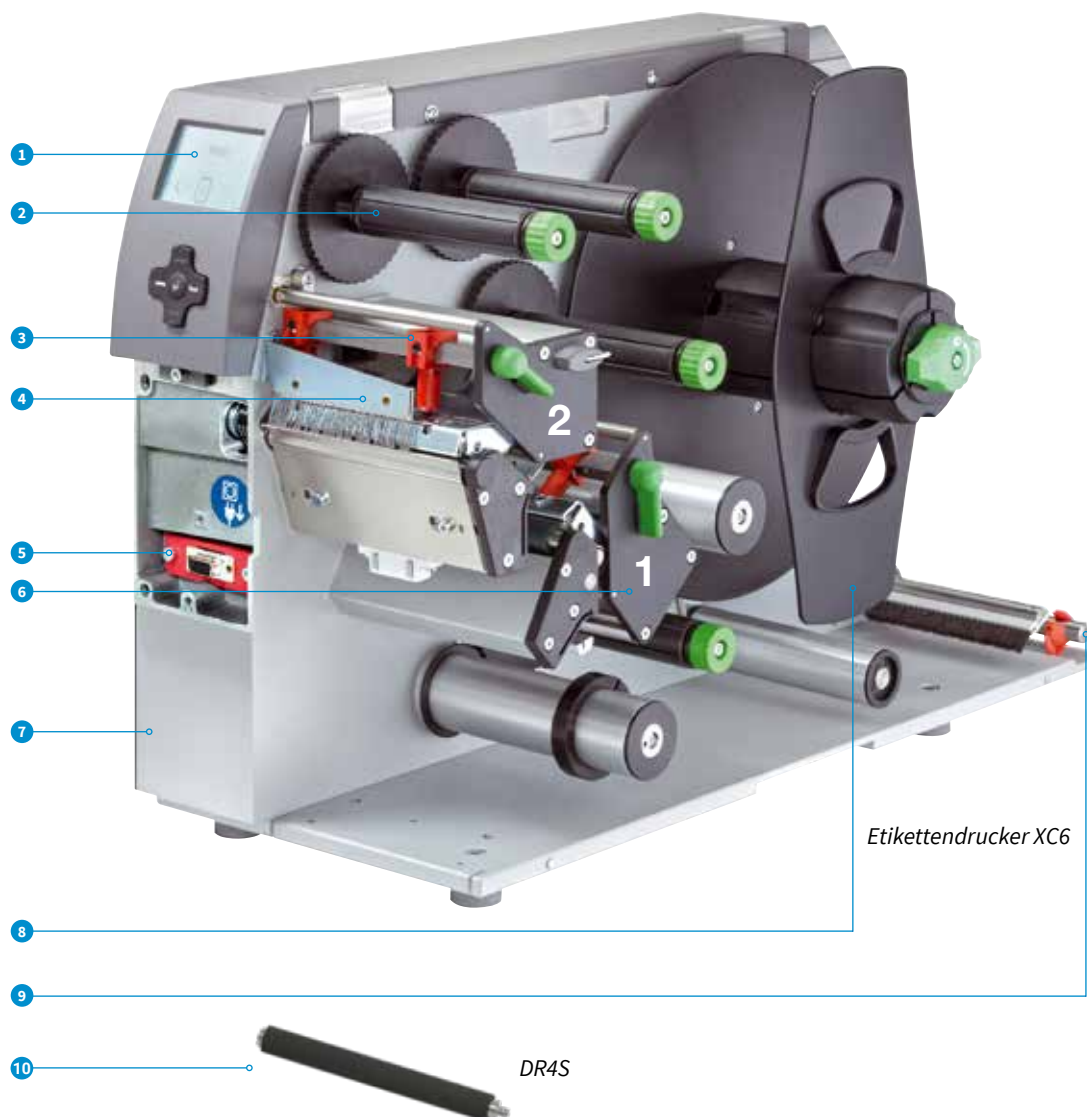

Etikettendrucker XC6

DR4S

## 1 Großes Grafikdisplay

Weißer Hintergrundbeleuchtung bietet eine gute Lesbarkeit.

## 2 Transferfolienhalter

Die dreiteiligen Spannachsen erlauben einen schnellen, einfachen Transferfolienwechsel.

## 3 Andruckstößel

Ein Stößel ist an der Innenseite fest montiert. Ein zweiter Stößel wird so weit in Richtung Etikettenrand positioniert, bis ein gutes Druckbild gewährleistet ist.

## 4 Ableitbürste

Hauptsächlich bei Kunststoffmaterialien wird nach dem Druck die Elektrostatik abgeleitet.

## 5 Peripherieanschluss

Einfach und schnell sind alle Zusatzmodule anschließbar. Alle Peripheriegeräte werden mit zwei Zentrierbolzen am Drucker aufgesteckt und mit einer Schraube befestigt.

## 6 Foliensparautomatik für Druckkopf 1

bei Etiketten, die nur teilweise bedruckt werden. Im unbedruckten Bereich wird der Druckkopf abgehoben und die Transferfolie während des Etikettentransports angehalten.

## 7 Stabiles Metallgehäuse

aus Aluminiumguss. An ihm sind alle Baugruppen montiert.

## 8 Rollenhalter

für Etikettenrollen bis 300 mm. Durch den Pendelarm und die integrierte Bremse werden die Etiketten mit gleichbleibender Kraft abgewickelt.

## 9 Leporelloführung

Leporelloetiketten werden hinter dem Druckwerk positioniert. Die Führung und die zusätzliche Bremse gewährleisten eine sichere Zuführung zur Druckmechanik.

## 10 Druckwalze DRS

Sie besitzt eine besonders lange Lebensdauer bei höherer Eindringtoleranz. Gummierung: Silikon

# Technische Daten

■ Standard □ Option

		1.1	1.2	1.3	1.4
<b>Etikettendrucker</b>		<b>A8<sup>+</sup></b>	<b>XD4T</b>	<b>XC4</b>	<b>XC6</b>
<b>Druckkopf</b>					
Materialführung		linksbündig	zentriert	linksbündig	linksbündig
Druckprinzip	Thermotransfer	■	■	■	■
	Thermodirekt	■	-	-	-
Druckauflösung	dpi	300	300	300	300
Druckgeschwindigkeit	bis mm/s	150	125	125	125
Druckbreite	bis mm	216	105,6	105,6	162,6
<b>Material</b>					
Rolle	Papier, Karton, Kunststoffe wie	■	■	■	■
Spule	PET, PE, PP, PI, PVC, PU, Acrylat, Tyvec	-	■	-	-
	Flachgepresste Schrumpfschläuche	-	■	-	-
	Textilbänder	-	■	■	-
Etiketten <sup>1)</sup>	Breite mm	46 - 220	10 - 110	20 - 116	46 - 176
	Höhe mm	20 - 2.000	20 - 2.000	20 - 2.000	20 - 2.000
	Dicke mm	0,05 - 0,2	0,05 - 0,8	0,05 - 0,2	0,05 - 0,2
Trägermaterial	Breite mm	50 - 235	10 - 110	24 - 120	50 - 180
Endlosmaterial	Breite mm	50 - 235	4 - 110	-	-
	Gewicht (Karton) bis g/m <sup>2</sup>	300	300	-	-
Schrumpfschlauch	Breite konfektioniert bis mm	-	110	-	-
	endlos mm	-	4 - 85	-	-
	Dicke bis mm	-	1,1	-	-
Rolle, Spule	Außendurchmesser bis mm	205	300	300	300
	Kerndurchmesser mm	38 - 100	38 - 100	76 - 100	76 - 100
	Wicklung	außen oder innen			
<b>Transferfolie<sup>2)</sup></b>					
Farbseite	außen oder innen				
Rollendurchmesser	bis mm	72			
Kerndurchmesser	mm	25			
Lauflänge	bis m	360			
Breite	bis mm	220	114	114	165
<b>Druckermaße und -gewichte</b>					
Breite x Höhe x Tiefe	mm	352 x 274 x 446	248 x 395 x 554	248 x 395 x 554	358 x 395 x 554
Gewicht	kg	15	21	22	24
<b>Etikettensensor mit Positionsanzeige</b>					
Durchlichtsensor für	Etiketten, Stanzmarken oder Druckmarken bei durchscheinenden Materialien und Materialende				
Reflexsensor von unten oder optional oben für	Druckmarken bei nicht durchscheinenden Materialien und Materialende				
Abstand Sensor zur Anlegekante	mm	5 - 53	-	5 - 53	5 - 53
	von Mitte nach links mm	-	0 - 53	-	-
<b>Elektronik</b>					
Prozessor 32 Bit Taktrate	MHz	266			
Arbeitsspeicher (RAM)	MB	64			
Datenspeicher (IFFS)	MB Flash	8			
Steckplatz für	CompactFlash Typ I	■			
	WLAN-Einsteckkarte	■			
Batteriepuffer für Echtzeituhr	■				
Akustischer Signalgeber bei Fehler	■				
<b>Schnittstellen</b>					
RS232C	■		-		
USB 2.0 Hi-Speed Slave für PC	■		■		
Ethernet 10/100 Mbit/s	LPD, RawIP-Printing, FTP, DHCP, HTTP, SMTP, SNMP, TIME, Zeroconf, mDNS, SOAP				
RS422/RS485	□		-		
Peripherieanschluss	■		■		
WLAN 802.11b/g, WEP/WPA-PSK (TKIP)	□		□		
2 x USB Host für	Service Key, USB-Speicherstick, Tastatur, Barcodescanner, externes Bedienfeld				
<b>Betriebsdaten</b>					
Spannung	100 - 240 VAC, 50/60 Hz, PFC				
Leistungsaufnahme	100-300 W, je nach Gerätetyp				
Temperatur / Luftfeuchtigkeit	Betrieb	+5 - 40°C / 10 - 85 % nicht kondensierend			
	Lager	0 - 60°C / 20-80 % nicht kondensierend			
	Transport	-25 - 60°C / 20-80 % nicht kondensierend			
Zulassungen	CE, FCC, CB, cULus, CCC				

<sup>1)</sup> Bei kleinen Etiketten, dünnem Material oder starkem Kleber kann es Einschränkungen geben. Kritische Anwendungen sind zu testen.

<sup>2)</sup> Die Transferfolie muss mindestens der Breite des Trägermaterials entsprechen.



# Technische Daten

■ Standard □ Option

Bedienfeld	
	LCD-Grafikdisplay Breite 60 mm, Höhe 40 mm Text vier Zeilen, ca. 20 Zeichen je Zeile
Tasten / LED	Pause, Feed, Cancel, Menü, Enter 4 x Cursor
Einstellungen	
	Digital- oder Analoguhr    Uhrzeit Geräteeinstellungen        Datum Druckparameter              Schnittstellen Spracheinstellungen        Sicherheit
Statusanzeigen	
	Datenempfang                Uhr WLAN                            Kalender Ethernet                        abc Debug Benutzer Speicher            Eingangspuffer Temperatur Druckkopf        Folienvorrat Speicherkartenzugriff
Überwachungen	
	Transferfolie Ende Etikettenende Druckkopf offen Messerendlage nicht erreicht
Testeinrichtungen	
Systemdiagnose	bei Einschalten, inklusive Druckkopfprüfung
Kurzstatusanzeige, Statusausdruck	Schriftenliste                Testgitter Geräteliste                    Etikettenprofil WLAN-Status                  Monitormodus PPP-Status
Statusmeldungen	- Ausdruck zur Geräteeinstellung, z. B. Drucklängen- und Betriebsstundenzähler - Abfrage Gerätestatus per Softwarebefehl - Anzeigen im Display, z. B. Netzwerkfehler, kein Link, Barcodefehler etc.
Schriften	
Schriftarten intern vorhanden	5 Bitmap-Fonts:                3 Vektor-Fonts: 12 x 12 Punkte                Swiss 721 16 x 16 Punkte                Swiss 721 Bold 16 x 32 Punkte                Monospace 821
speicherbar	OCR-A OCR-B TrueType-Fonts
Zeichensätze	Windows-1250 bis -1257 DOS 437, 737, 775, 850, 852, 857, 862, 864, 866, 869 EBC DIC 500 ISO 8859-1 bis -10 sowie -13 bis -16 WinOEM 720 UTF-8 MacRoman DEC MCS K018-R  westeuropäisch                Kyrrillisch osteuropäisch                Griechisch Chinesisch vereinfacht      Latein Thai                              Hebräisch Arabisch
Bitmap-Fonts	Größe in Breite und Höhe 1 - 3 mm Vergrößerungsfaktor 2 bis 10 Ausrichtungen 0°, 90°, 180°, 270°
Vektor- / TrueType-Fonts	Größe in Breite und Höhe 0,9 - 128 mm Vergrößerungsfaktor stufenlos Ausrichtung 360° in Schritten von 1°
Schriftschnitte	Fett, kursiv, unterstrichen, outline, invers - abhängig von der Schriftart
Zeichenabstand	Variabel

Grafiken	
Grafikelemente	Linien, Pfeile, Rechtecke, Kreise, Ellipsen; gefüllt und gefüllt mit Verlauf
Grafikformate	PCX, IMG, BMP, TIF, MAC, GIF, PNG
Barcodes	
Linear	Code 39, Code 93                Interleaved 2/5 Code 39 Full ASCII            Ident- und Leitcode Code 128 A, B, C                der Deutschen Post AG EAN 8, 13                        Codabar EAN/UCC 128/GS1-128        JAN 8, 13 EAN/UPC Appendix 2        MSI EAN/UPC Appendix 5        Plessey FIM                                Postnet HIBC                                RSS 14 UPC A, E, E0
2D und Stacked	DataMatrix EAN-DataMatrix QR-Code PDF 417 Micro PDF 417 GS1 Data Bar Aztec Codablock F UPS Maxicode RSS 14 truncated, limited, stacked, stacked omni-directional  Alle Codes sind in Höhe, Modulbreite und Ratio variabel; Ausrichtungen 0°, 90°, 180°, 270°  wahlweise Prüfziffer, Klarschriftausdruck und Start/Stop-Code abhängig vom Codetyp
Software	
Etikettensoftware	cablabel S3 Lite                ■ cablabel S3 Viewer            ■ cablabel S3 Pro                □ cablabel S3 Print              □
Lauffähig auch mit	CODESOFT NiceLabel BarTender
Stand-alone-Betrieb	■
WHQL-zertifizierte Windows-Drucker- treiber für	Windows Vista                Server 2008 Windows 7                      Server 2008 R2 Windows 8                      Server 2012 Windows 8.1                    Server 2012 R2 Windows 10                     Server 2016 Server 2019
Apple Mac OS X -Druckertreiber <sup>3)</sup>	ab Version 10.6                ■
Linux- Druckertreiber <sup>3)</sup>	ab CUPS 1.2                    ■
Programmierung	Druckersprache JScript      ■ abc Basic Compiler            ■
Integration	SAP                                ■ Database Connector            ■
Verwaltung	Druckerüberwachung        ■ Konfiguration im Intranet und Internet ■ Network Manager              ■













<sup>3)</sup> nur Etikettendrucker A8+

# Zubehör Übersicht

○ Möglich    □ Option

Pos.	Geräteerweiterungen	1.1 A8 <sup>+</sup>	1.2 XD4T	1.3 XC4	1.4 XC6
<b>Sonderausstattung</b>					
2.3	Druckwalzen DR4-M25, -M50, -M80	-	□	-	-
2.4	Druckwalze DR4S	-	□	□	□
2.5	Etikettenlichtschranke	□	-	-	-
2.6	Adapter 100	□	□	-	-
2.7	CompactFlash-Speicherkarte	□	□	□	□
2.8	Externes Bedienfeld	□	□	□	□
2.9	Pausenadapter PS7	□	-	-	-
<b>Schnittstellen</b>					
3.2	RS422/RS485	□	-	-	-
3.3	Etikettenauswahl - I/O Box	□	□	□	□
3.4	WLAN 802.11b/g	□	□	□	□
<b>Anschlusskabel</b>					
4.1	Anschlusskabel RS232C, 9/9-polig, Länge 3 m	□	□	□	□
<b>Etiketten schneiden, perforieren, stapeln</b>					
5.1	Schneidemesser CU	□	□	□	□
5.3	Perforationsmesser PCU4	-	□	○	-
5.4	Stapler ST4 L mit Schneidemesser	-	-	□	-
	Stapler ST4 M mit Schneidemesser	-	□	-	-
<b>Etiketten aufwickeln, abwickeln</b>					
6.1	Externer Aufwickler ER	□	□	□	□
6.3	Verbindungsset für Auf- und Abwickler an A8 <sup>+</sup>	□	-	-	-
6.4	Verbindungsset für Auf- und Abwickler an XC4, XC6	-	-	□	□

# Zubehör - Sonderausstattung, Schnittstellen, Anschlusskabel

<b>Sonderausstattung</b>									
2.3	 <p><b>Druckwalze DR4-M25</b> Materialbreite bis 25 mm Gummierung synthetischer Kautschuk für hohe Eindruckgenauigkeit</p>								
	 <p><b>Druckwalze DR4-M50</b> Materialbreite von 20 bis 50 mm Gummierung synthetischer Kautschuk für hohe Eindruckgenauigkeit</p>								
	 <p><b>Druckwalze DR4-M80</b> Materialbreite bis 80 mm Gummierung synthetischer Kautschuk für hohe Eindruckgenauigkeit</p>								
2.4	 <p><b>Druckwalze DR4S</b> Materialbreite bis 120 mm Gummierung Silikon für eine besonders lange Lebensdauer bei höherer Eindrucktoleranz</p>								
2.5	 <p><b>Etikettenlichtschranke</b> Reflex von oben</p>								
2.6	 <p><b>Adapter 100</b> für Etikettenrollen mit einem Kerndurchmesser von 100 mm und einem Außendurchmesser größer 180 mm</p>								
2.7	 <p><b>Speicherkarte</b> CompactFlash Typ I</p>								
2.8	 <p><b>Externes Bedienfeld</b> Ist nach dem Einbau des Druckers in eine Anlage das Bedienfeld nicht mehr zugänglich, kann zusätzlich ein externes angeschlossen werden. Ein Steckplatz für eine CompactFlash-Speicherkarte Typ I und eine Host-Schnittstelle sind vorhanden.</p>								
2.9	 <p><b>Pausenadapter PS7</b> zum Drucken in eine Vorratsschleife. Der Druckauftrag wird durch das Pause-Signal gestoppt. Das aktuell zu bedruckende Etikett wird dabei noch fertiggestellt.</p> <p><b>I/O-Schnittstelle</b></p> <table border="0"> <tr> <td><b>Eingänge:</b></td> <td><b>Ausgänge:</b></td> </tr> <tr> <td>Pause</td> <td>Drucker ohne Auftrag</td> </tr> <tr> <td>Externe Fehler</td> <td>Drucker nicht bereit</td> </tr> <tr> <td></td> <td>Druck gestartet</td> </tr> </table>	<b>Eingänge:</b>	<b>Ausgänge:</b>	Pause	Drucker ohne Auftrag	Externe Fehler	Drucker nicht bereit		Druck gestartet
<b>Eingänge:</b>	<b>Ausgänge:</b>								
Pause	Drucker ohne Auftrag								
Externe Fehler	Drucker nicht bereit								
	Druck gestartet								
<b>Schnittstellen</b>									
3.2	 <p><b>RS422/RS485</b> 1.200 bis 230.400 Baud/8 Bit</p>								
3.3	 <p><b>Etikettenauswahl – I/O Box</b> Von einer übergeordneten Steuerung, z. B. SPS, können pro Box bis zu 16 Etiketten von der Speicherkarte ausgewählt werden. Es sind zwei Boxen anschließbar. Als I/O-Box ist es möglich, einfache SPS-Steuerungsabläufe über je vier Ein- und Ausgänge per abc-Programmierung zu realisieren.</p>								
3.4	 <p><b>WLAN 802.11b/g</b></p>								
<b>Anschlusskabel</b>									
4.1	 <p><b>Anschlusskabel RS232C</b> 9/9-polig, Länge 3 m</p>								

# Zubehör - Etiketten schneiden, perforieren, stapeln

5.1



## Schneidmesser CU

Es werden Papier-, Selbstklebeetiketten-, Karton-, Textil- oder Kunststoffmaterialien sowie Schrumpfschläuche geschnitten.

			Schneidmesser		
Technische Daten			CU4	CU6	CU8
Verwendung			<b>XD4T, XC4</b>	<b>XC6</b>	<b>A8+</b>
Material	Breite	bis mm	110	180	232
	Gewicht Karton gr/m <sup>2</sup>		60 - 300		
	Dicke mm		0,05 - 0,8		
Schnittlänge		ab mm	5		
Durchlasshöhe		bis mm	2,5		
Schnitte/min, ohne Material		bis	100		
Druckstopp bei			Messerendlage nicht erreicht		

5.2



## Perforationsmesser PCU4

Es werden Endlosmaterialien wie Textil oder Schrumpfschläuche perforiert, um diese anschließend von Hand zu trennen. Zusätzlich können die Materialien auch geschnitten werden.

			Perforationsmesser		
Technische Daten			PCU4		
Verwendung			<b>XD4T, XC4</b>		
Perforieren	Stegabstand	mm	0,5		
	Stegbreite	mm	2,5 oder 10		
Material	Breite	bis mm	85		
	Gewicht Karton gr/m <sup>2</sup>		60 - 300		
	Dicke mm		0,05 - 0,8		
Schnittlänge		ab mm	5		
Durchlasshöhe		bis mm	2,5		
Schnitte/min, ohne Material		bis	100		
Druckstopp bei			Messerendlage nicht erreicht		

5.3



## Stapler ST4 mit Schneidmesser

Die bedruckten Materialien werden geschnitten und gestapelt. Ist die maximale Stapelhöhe erreicht, wird der Druckvorgang unterbrochen. Bei steifen oder gebogenen Materialien kann es zu Einschränkungen kommen. Wir empfehlen, solche Anwendungen bei uns im Hause testen zu lassen.

			Stapler mit Schneidmesser	
Technische Daten			ST4 L	ST4 M
Verwendung			<b>XC4</b>	<b>XD4T</b>
Material	Breite	bis mm	20 - 110	20 - 100
	Gewicht Karton gr/m <sup>2</sup>		60 - 300	
	Dicke mm		0,05 - 0,8	
Schnittlänge		ab mm	20 - 150	
Durchlasshöhe		bis mm	1,2	
Schnitte/min, ohne Material		bis	100	
Druckstopp bei			Messerendlage nicht erreicht, Deckel Stapler offen, Stapelhöhe erreicht	
Stapelhöhe		bis mm	100	



## Ablagetisch - Etikett B x H

Ablagetisch und Schutzabdeckung werden auf die Etikettengröße abgestimmt. Sie sind separat anzufordern.

## Zubehör - Etiketten aufwickeln

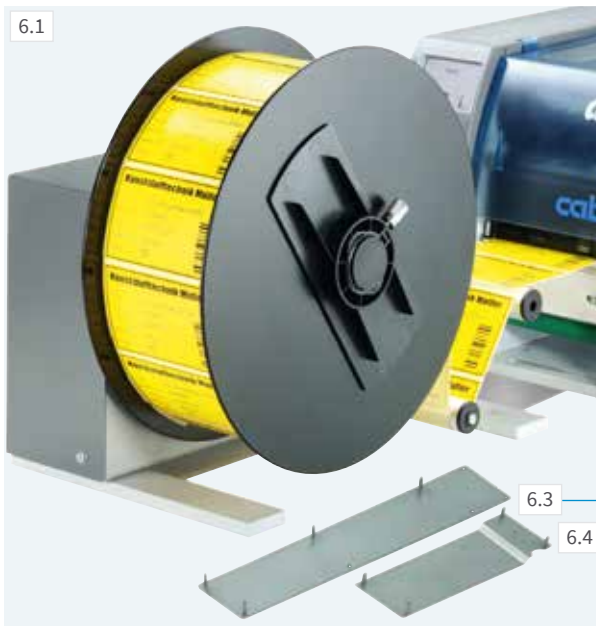

### Externe Aufwickler ER4/6/8 mit eingebautem Netzgerät

Sie können auch an Fremddruckern verwendet werden.

Etikettenwicklung wahlweise außen oder innen

Technische Daten	Externer Aufwickler			
	ER4/210	ER4/300	ER6/300	ER8/300
Verwendung	<b>XD4T, XC4</b>	<b>XD4T, XC4</b>	<b>XC6</b>	<b>A8+</b>
Materialbreite bis mm	120	120	180	235
Rollendurchm. bis mm	205	300	300	300
Spannachse für Kerndurchmesser mm	76			
Wicklung	außen oder innen			
Spannung	100 - 240 V, 50/60 Hz			
<b>Verbindungsset für</b>				
	ER8 mit A8+			
	ER4, ER6 mit XC4, XC6			

# Etikettensoftware cablabel S3

## Gestalten, Drucken, Verwalten

cablabel S3 erschließt die volle Leistungsfähigkeit der cab Geräte.

Zunächst ist das Etikett zu gestalten. Erst beim Druck ist zu entscheiden, ob es auf einem Etikettendrucker, Druck- und Etikettiersystem oder Beschriftungslaser ausgegeben werden soll. Durch den modularen Aufbau kann cablabel S3 schrittweise an Bedürfnisse angepasst werden. Um Funktionen wie die native Programmierung mit JScript zu unterstützen, sind Elemente wie der JScript-Viewer als Plugin eingebunden. Die Designeroberfläche und der JScript-Code werden live abgeglichen. Sonderfunktionen wie der Database Connector oder auch Barcodeprüfgeräte können integriert werden. Weitere Informationen unter [www.cab.de/cablabel](http://www.cab.de/cablabel)

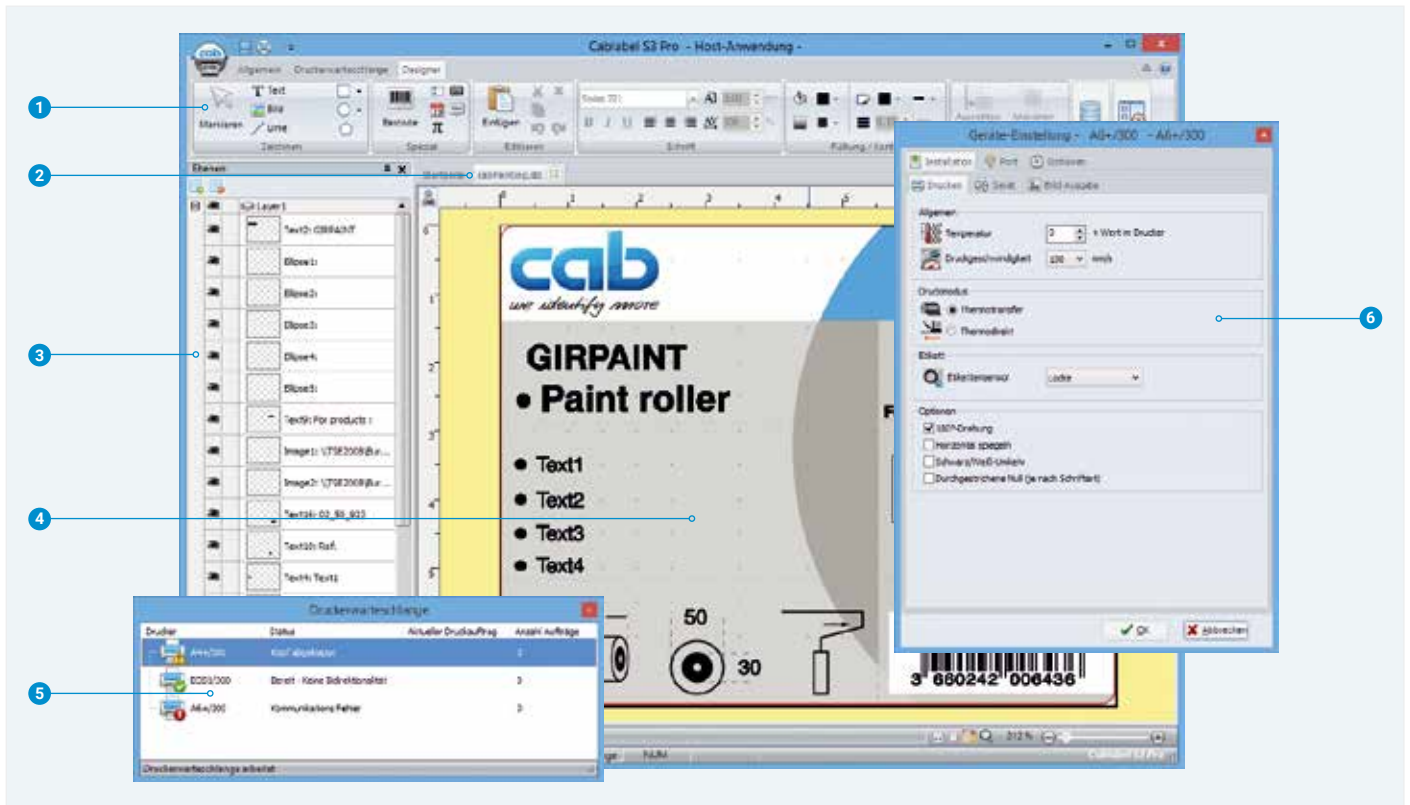

- 1 **Symbolleiste**  
zum Erstellen verschiedener Objekte für die Etiketten
- 2 **Registerkarten**  
zur schnellen Navigation zwischen den geöffneten Etiketten
- 3 **Ebenen**  
zur Verwaltung verschiedener Etikettenobjekte
- 4 **Designer**  
vereinfacht die Gestaltung und zeigt das Etikett WYSIWYG an.
- 5 **Druckerwarteschlange**  
verfolgt alle Druckaufträge und zeigt den Status der Drucker an.
- 6 **Treiber**  
zum Einstellen der Settings und der Kommunikation mit Geräten

## Stand-alone-Druck

Dieser Betriebsmodus ist die Fähigkeit des Druckers, Etiketten aufzurufen und zu drucken, auch wenn er vom Hostsystem getrennt ist.

Das Etikettenlayout wird mit einer Etikettensoftware wie der cablabel S3 oder durch Direktprogrammierung mit einem Texteditor am PC erstellt. Etikettenformate, Text- und Grafikdaten sowie Datenbankinhalte werden auf einer Speicherkarte, einem USB-Speicherstick oder dem internen Datenspeicher IFFS abgelegt.

Lediglich die variablen Daten werden über Tastatur, Barcode-scanner, Wiegesysteme oder sonstige Hostrechner an den Drucker gesendet und / oder mit dem Database Connector vom Host abgerufen und ausgedruckt.



# Druckersteuerung

## Treiber

Für die Ansteuerung mit einer anderen Software als cablabel S3 bietet cab Treiber in 32 / 64 Bit für Betriebssysteme ab Windows Vista, Mac OS 10.6 und Linux mit CUPS 1.2.



### Windows<sup>1)</sup>-Treiber

cab Druckertreiber sind WHQL-zertifiziert. Sie garantieren höchste Stabilität auf dem Windows-Betriebssystem.



### Mac OS X<sup>2)</sup>-Treiber

cab bietet auf CUPS basierende Druckertreiber für Programme unter Mac OS X an.



### Linux-Treiber

Linux-Treiber basieren auf CUPS.

Treiber sind auf der DVD im Beipack des Druckers und zum kostenlosen Download unter [www.cab.de/support](http://www.cab.de/support) verfügbar.

## Programmierung



### JScript

Für die Steuerung des Druckers hat cab die Embedded-Programmiersprache JScript entwickelt. Anleitung zum kostenlosen Download unter [www.cab.de/programmierung](http://www.cab.de/programmierung)



### abc Basic Compiler

Zusätzlich zu JScript und als integraler Firmwarebestandteil erlaubt er die erweiterte Programmierung des Druckers, bevor die Daten an die Druckaufbereitung übermittelt werden. Es lassen sich zum Beispiel fremde Druckersprachen ersetzen, ohne auf die bestehende Druckanwendung eingreifen zu müssen. Außerdem können Daten aus anderen Systemen, zum Beispiel einer Waage, einem Barcodescanner oder einer SPS, übernommen werden.

## Integration



### Printer-Vendor-Programm

Als Partner im SAP<sup>3)</sup> Printer-Vendor-Programm hat cab die Replace-Methode entwickelt, um cab Drucker einfach mit SAPScript aus SAP R/3 anzusteuern. Das Hostsystem sendet nur die variablen Daten an den Drucker. Dieser legt die Bilder und Schriften, die zuvor im lokalen Speicher (IFFS, Speicherkarte etc.) heruntergeladen wurden, zusammen.

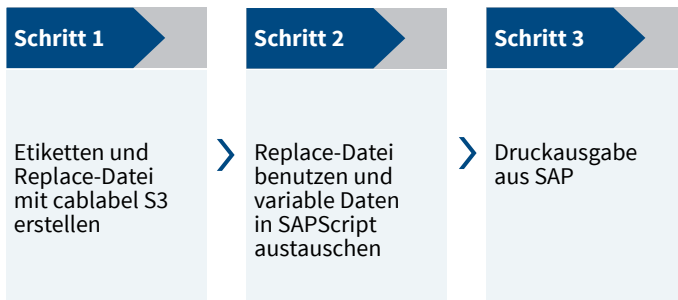

# Druckerverwaltung



## Konfiguration im Intranet und Internet

Der im Drucker integrierte HTTP- und FTP-Server ermöglicht über Standardprogramme wie Webbrowser oder FTP-Clients die Überwachung und Konfiguration des Druckers, das Firmware-update und die Speicherkartenverwaltung. Per SNMP- und SMTP-Client werden via E-Mail oder SNMP-Datagramm Status-, Warn- und Fehlermeldungen an Administratoren oder Benutzer gesendet. Ein Timeserver synchronisiert die Uhrzeit und das Datum.



## Network Manager

Es lässt sich eine Anzahl von Druckern gleichzeitig im Netzwerk verwalten. Die Überwachung, Konfiguration, Firmwareupdates, Speicherkartenverwaltung, Dateisynchronisation und PIN-Verwaltung wird von einem Ort aus unterstützt.

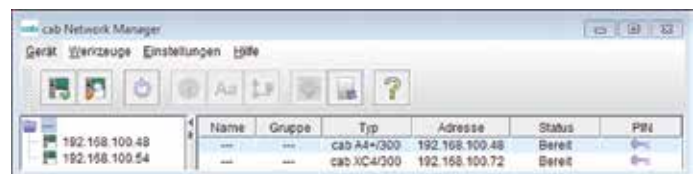

## Database Connector

Druckern mit Netzwerkanschluss wird ermöglicht, Daten aus einer zentralen ODBC- oder OLEDB-fähigen Datenbank direkt abzufragen und im Etikett zu drucken. Der Drucker kann während des Druckvorgangs Daten in die Datenbank zurückschreiben.















<sup>1)</sup> Windows ist ein eingetragenes Warenzeichen der Microsoft Corporation

<sup>2)</sup> MAC OS X ist ein eingetragenes Warenzeichen der Apple Computer, Inc.

<sup>3)</sup> SAP sowie die dazugehörigen Logos sind Marken oder eingetragene Marken der SAP SE





# Lieferprogramm

Pos.		Art.-Nr.	Drucker
1.1		<b>5954517.101</b>	Etikettendrucker A8+
1.2		<b>5959970</b>	Etikettendrucker XD4T
1.3		<b>5965700</b>	Etikettendrucker XC4
1.4		<b>5965701</b>	Etikettendrucker XC6
<b>Lieferumfang</b>			
		Etikettendrucker Netzkabel Typ E+F, Länge 1,8 m Anschlusskabel USB, Länge 1,8 m Betriebsanleitung DE / EN	
<b>DVD</b>		Betriebsanleitung - in mehr als 20 Sprachen (A8+) - in DE / EN / FR / RS / IT (X-Serie) Konfigurationsanleitung DE / EN / FR Serviceanleitung DE / EN Ersatzteilliste DE / EN Programmieranleitung EN WHQL-zert. Windows-Druckertreiber für Windows Vista Server 2008 Windows 7 Server 2008 R2 Windows 8 Server 2012 Windows 8.1 Server 2012 R2 Windows 10 Server 2016 Server 2019 Apple Mac OS X-Druckertreiber DE / EN / FR (nur A8+) Linux-Druckertreiber DE / EN / FR (nur A8+) Etikettensoftware cablabel S3 Lite cablabel S3 Viewer Database Connector	

Pos.		Art.-Nr.	Verschleißteile
		<b>5954072.001</b>	Druckkopf 4/300 dpi
		<b>5954106.001</b>	Druckkopf 6/300 dpi
		<b>5954107.001</b>	Druckkopf 8/300 dpi
		<b>5954180.001</b>	Druckwalze DR4
		<b>5954245.001</b>	Druckwalze DR6
		<b>5954103.001</b>	Druckwalze DR8
Pos.		Art.-Nr.	Sonderausstattung
2.3		<b>5953700.001</b>	Druckwalze DR4-M25
		<b>5953701.001</b>	Druckwalze DR4-M50
		<b>5953702.001</b>	Druckwalze DR4-M80
2.4		<b>5954985.001</b>	Druckwalze DR4S
		<b>5954979.001</b>	Druckwalze DR6S
2.5		<b>5958631</b>	Etikettenlichtschranke - Reflex von oben
2.6		<b>5959622.001</b>	Adapter 100
2.7		<b>5561043</b>	Speicherkarte CompactFlash Typ I
2.8		<b>5954380</b>	Externes Bedienfeld
2.9		<b>5946146</b>	Pausenadapter PS7
Pos.		Art.-Nr.	Schnittstellen
3.2		<b>5954201</b>	RS422/RS485
3.3		<b>5948205</b>	Etikettenauswahl - I/O-Box
3.4		<b>5561041</b>	WLAN 802.11b/g
Pos.		Art.-Nr.	Anschlusskabel
4.1		<b>5550818</b>	Anschlusskabel RS232C 9/9-polig, Länge 3 m

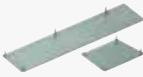
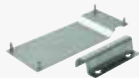

# Lieferprogramm

Pos.	Art.-Nr.	Etiketten schneiden, perforieren, stapeln
5.1	 <b>5948000</b> <b>5948001</b> <b>5948002</b>	Schneidmesser CU4 Schneidmesser CU6 Schneidmesser CU8
5.2	 <b>5960050.351</b> <b>5960050.352</b>	Perforationsmesser PCU4/2,5 Perforationsmesser PCU4/10
5.3	 <b>5541311</b> <b>5541313</b>	Stapler ST4 L mit Schneidmesser Stapler ST4 M mit Schneidmesser
	 <b>55xxxxx</b> <b>55xxxxx</b>	Ablagetisch ST4 L, Etikett B x H Ablagetisch ST4 M, Etikett B x H
Pos.	Art.-Nr.	Etiketten aufwickeln, abwickeln
6.1	 <b>5948100</b> <b>5946090</b> <b>5946420</b> <b>5945804</b>	Externer Aufwickler ER4/210 Externer Aufwickler ER4/300 Externer Aufwickler ER6/300 Externer Aufwickler ER8/300
6.3	 <b>5948170</b>	Verbindungsset für A8+
6.4	 <b>5965712</b> <b>5965713</b>	Verbindungsset für XC4 Verbindungsset für XC6

x - Artikel-Nr. wird nach Auftrag kundenspezifisch vergeben

Pos.	Art.-Nr.	Etikettensoftware
		Bundle cablabel S3 Lite (Download unter cab.de)
11.7	 <b>5588001</b> <b>5588100</b> <b>5588101</b> <b>5588150</b> <b>5588151</b> <b>5588152</b> <b>5588002</b> <b>5588105</b> <b>5588106</b> <b>5588155</b> <b>5588156</b> <b>5588157</b>	cablabel S3 Pro 1 WS cablabel S3 Pro 5 WS cablabel S3 Pro 10 WS cablabel S3 Pro 1 Zusatzlizenz cablabel S3 Pro 4 Zusatzlizenzen cablabel S3 Pro 9 Zusatzlizenzen cablabel S3 Print 1 WS cablabel S3 Print 5 WS cablabel S3 Print 10 WS cablabel S3 Print 1 Zusatzlizenz cablabel S3 Print 4 Zusatzlizenzen cablabel S3 Print 9 Zusatzlizenzen in Vorbereitung cablabel S3 Print Server
11.10	<b>9008486</b>	Programmieranleitung EN, als gedrucktes Exemplar

Die Angaben über Lieferumfang, Aussehen und technische Daten der Geräte entsprechen den zum Zeitpunkt der Drucklegung vorhandenen Kenntnissen. Änderungen sind vorbehalten. Die Katalogdaten stellen keine Zusicherung oder Garantie dar.



Aktuelle Daten finden Sie auch im Internet unter [www.cab.de/etikettendrucker](http://www.cab.de/etikettendrucker)



# cab Produktübersicht

Etikettendrucker  
**MACH1, MACH2**



Etikettendrucker  
**EOS 2**



Etikettendrucker  
**EOS 5**



Etikettendrucker  
**MACH 4S**



Etikettendrucker  
**SQUIX 2**



Etikettendrucker  
**SQUIX 4**



Etikettendrucker  
**SQUIX 6.3**



Etikettendrucker  
**A8+**



Etikettendrucker  
**XD4T**



Etikettendrucker  
**XC**



Druck- und Etikettiersysteme  
**HERMES Q**



Druck- und Etikettiersysteme  
**Hermes C**

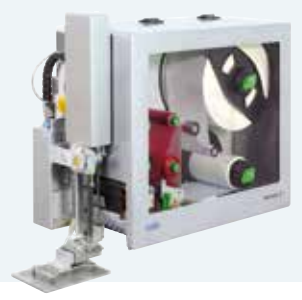

Tube-Etikettiersysteme  
**AXON**



Druckmodule  
**PX Q**



Etiketten und Transferfolien



Etikettensoftware  
**cablabel S3**



Etikettenspender  
**HS, VS**



Etikettiergeräte  
**IXOR**



Beschriftungslaser  
**XENO 4**



Laserbeschriftungssysteme



Deutschland  
**cab Produkttechnik GmbH & Co KG**  
Karlsruhe  
Tel. +49 721 6626 0  
[www.cab.de](http://www.cab.de)

Frankreich  
**cab Technologies S.à.r.l.**  
Niedermodern  
Tel. +33 388 722501  
[www.cab.de/fr](http://www.cab.de/fr)

USA  
**cab Technology, Inc.**  
Chelmsford, MA  
Tel. +1 978 250 8321  
[www.cab.de/us](http://www.cab.de/us)

Mexiko  
**cab Technology, Inc.**  
Juárez  
Tel. +52 656 682 4301  
[www.cab.de/es](http://www.cab.de/es)

Taiwan  
**cab Technology Co., Ltd.**  
Taipeh  
Tel. +886 (02) 8227 3966  
[www.cab.de/tw](http://www.cab.de/tw)

China  
**cab (Shanghai) Trading Co., Ltd.**  
Shanghai  
Tel. +86 (021) 6236 3161  
[www.cab.de/cn](http://www.cab.de/cn)

China  
**cab (Shanghai) Trading Co., Ltd.**  
Guangzhou  
Tel. +86 (020) 2831 7358  
[www.cab.de/cn](http://www.cab.de/cn)

Südafrika  
**cab Technology (Pty) Ltd.**  
Randburg  
Tel. +27 11 886 3580  
[www.cab.de/za](http://www.cab.de/za)

**cab // 820** Vertriebspartner in über **80** Ländern

**cab**  
*we identify more*